





## Somos WISKA

Somos una empresa familiar fundada en Hamburgo en 1919 y nos apasiona el desarrollo de productos de instalación eléctrica, productos de iluminación marítima y sistemas de video vigilancia CCTV que ofrecen a nuestros clientes alta calidad y facilidad de manejo.

Como fabricantes de materiales para instalaciones navales, conocemos las duras condiciones climáticas de la costa. Estas condiciones extremas han determinado las exigencias de nuestros productos durante más de 100 años. El resultado es que todo lo que fabricamos es de alta calidad y está hecho para los entornos más exigentes.

## Nuestra nueva fábrica

En nuestra sede central de Kaltenkirchen, al norte de Hamburgo (Alemania), hemos construido una nueva fábrica con un alto nivel de producción automatizada, una logística integrada de última generación, así como laboratorios de ensayos, con una cadena de suministro completa en un único emplazamiento para nuestra unidad de negocio de Industria y comercio, ofreciendo una alta calidad y la máxima flexibilidad a nuestros clientes.





## Fabricado por WISKA

Con el objetivo de ofrecer las mejores soluciones y la más alta calidad, controlamos cada proceso de la cadena de suministro. Investigación y desarrollo, diseño, compras, producción, laboratorio, marketing, ventas y logística, así como el servicio postventa: todo está en nuestras manos y controlado por una estricta gestión de calidad.

La sostenibilidad es un activo importante para nosotros: los materiales y procesos de producción a lo largo de nuestra cadena de suministro, la responsabilidad medioambiental y todas las personas que forman parte de WISKA.

## El equipo WISKA

Para nosotros es importante conocernos bien y tener relaciones satisfactorias con clientes, socios y empleados. La mejor forma de conseguirlo es a través del contacto personal. Por eso en WISKA nos tomamos el tiempo necesario para cuidar estas relaciones, con el apoyo de una red global de socios y filiales de ventas propias.

Eso significa para usted que estamos siempre cerca. Antes, durante y después de la venta.



# Fabricación de alta calidad para cada aplicación

Nuestros prensaestopas, entradas de cable y cajas de conexión ofrecen soluciones profesionales para aplicaciones específicas en diferentes sectores, que contribuyen a una operativa fiable de los sistemas técnicos.



Protección de cables

Entradas de cables con membrana

Sistema de entrada de cables

Prensaestopas

Cajas de conexión

Automatización



Generación de energía

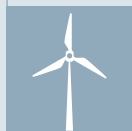

Construcción naval



Iluminación



Industria ferroviaria



Ingeniería de máquinas e instalaciones



Industria eléctrica



Industria de conexión



Instalación eléctrica



Distribución

## Sumario

<b>Prensaestopas</b>	6	Prensaestopas
Prensaestopas de plástico y accesorios	8	
Prensaestopas de metal y accesorios, latón / acero inoxidable / zinc	18	
Venting, plástico / latón / acero inoxidable	30	
Prensaestopas EMC y accesorios, latón / acero inoxidable	36	
Prensaestopas EX y accesorios, plástico / latón / acero inoxidable	44	
Juntas	62	
Prensaestopas Railway (EN 45545)	70	
<b>Entradas de cables</b>		Cable Entries
Entradas de cables con membrana	78	
CONMAXX Sistema de entradas de cables	82	Protección de cables
<b>Protección de cables</b>	88	
Racores, tubos, conectores y adaptadores no-metálicos	90	
Racores y tubos de metal	102	Cajas de conexiones
<b>Cajas de conexiones</b>	106	
Series COMBI	108	
Series KA y KonnektIT	112	
WHK	114	
Accesorios	115	
Manguitos de unión	117	T
<b>Información técnica</b>	118	

# Nuestros prensaestopas

A principios de la década de 1920 desarrollamos los primeros prensaestopas de plástico. Hoy producimos componentes de poliamida altamente especializados.

## Cabeza

Nuestros prensaestopas pueden ser equipados con diferentes cabezas de tuerca para diferentes requerimientos y ofrece la perfecta solución para cada aplicación en combinación con el cuerpo a juego.

## Cuerpo

Con la jaula WISKA, la cual permite el perfecto alivio de tensión. Debido al diseño del paso de rosca del cuerpo el cual encaja con la cabeza del prensaestopas, nuestra familia SPRINT proporciona una gran resistencia a la vibración.

## Juntas de estanqueidad

Nuestra amplia gama de juntas está disponible en varios materiales para aplicaciones especiales. Entre ellas se incluyen, por ejemplo, aplicaciones a bajas temperaturas o en la industria ferroviaria. Más información en la página 60.



## Sistema de prensaestopas SPRINT®

Nuestro sistema SPRINT® convence desde hace más de 30 años como sistema eficaz y fiable para los campos de aplicación más versátiles. Gracias a la gran variedad de productos, es adecuado para todo tipo de aplicaciones específicas.



**SPRINT**  
by WISKA



## Nuestros productos en un vistazo

### Prensaestopas de poliamida y accesorios (Pág. 8 - 17)



### Prensaestopas de zinc (Pág. 29)



### Prensaestopas de latón y accesorios (Pág. 18 - 26)



### Prensaestopas de acero inoxidable y accesorios (Pág. 27 - 29)



Explorar más...



Prensaestopas SPRINT®



**Grado de protección** IP68 (5 bar 30 min) / IP69  
**Prueba de hilo incandescente** 750 °C  
**Rango de temperatura** -40 °C · 100 °C  
**Material** Prensaestopas poliamida, Junta EPDM

ESKV

Tipo	RAL 7035	RAL 7001	RAL 9005	RAL 3000	RAL 9001	Rosca	Ø Cable en mm	Emb. (uds.)
ESKV 12	10066410	10066380	10066120			M 12x1,5	3 · 7	50
ESKV 16	10066411	10066381	10066121			M 16x1,5	4,5 · 10	50
ESKV 20	10066412	10066382	10066122			M 20x1,5	6 · 13	50
ESKV 25	10066413	10066383	10066123	10060456	10102748	M 25x1,5	9 · 17	50
ESKV 32	10066414	10066384	10066124			M 32x1,5	13 · 21	25
ESKV 40	10066415	10066385	10066125			M 40x1,5	16 · 28	10
ESKV 50	10066416	10066386	10066126			M 50x1,5	21 · 35	4
ESKV 63	10066417	10066387	10066127			M 63x1,5	34 · 48	3

ESKV-L, rosca larga

Tipo	RAL 7035	RAL 7001	RAL 9005	RAL 3000	RAL 9001	Rosca	Ø Cable en mm	Emb. (uds.)
ESKV-L 12	10066390	10066516	10066500			M 12x1,5	3 · 7	50
ESKV-L 16	10066391	10066517	10066501			M 16x1,5	4,5 · 10	50
ESKV-L 20	10066392	10066518	10066502			M 20x1,5	6 · 13	50
ESKV-L 25	10066393	10066519	10066503			M 25x1,5	9 · 17	50
ESKV-L 32	10066394	10066520	10066504			M 32x1,5	13 · 21	25
ESKV-L 40	10066395	10066521	10066505			M 40x1,5	16 · 28	10
ESKV-L 50	10066396	10066522	10066506			M 50x1,5	21 · 35	10
ESKV-L 63	10066397	10066523	10066507			M 63x1,5	34 · 48	10

Prensaestopas con rango de cable ampliado SPRINT®, ESKV PLUS, métrica, EN 62444



**Grado de protección** IP68 (5 bar 30 min) / IP69  
**Prueba de hilo incandescente** 750 °C  
**Rango de temperatura** -40 °C · 100 °C  
**Material** Prensaestopas poliamida, Junta EPDM

Tipo	RAL 7035	RAL 7001	RAL 9005	Rosca	Ø Cable en mm	Emb. (uds.)
ESKV 20 PLUS	10061789	10061865	10061864	M 20x1,5	7,5 · 14	50
ESKV 25 PLUS	10110695		10110697	M 25x1,5	13 · 17,5	50
ESKV 32 PLUS	10110698		10110700	M 32x1,5	19 · 25	25
ESKV 40 PLUS	10110701		10110703	M 40x1,5	26 · 32	10
ESKV 50 PLUS	10110704		10110706	M 50x1,5	32 · 39	4

Prensaestopas baja temperatura SPRINT®, ESKV LT, métrica, EN 62444



**Grado de protección** IP68 (5 bar 30 min) / IP69  
**Prueba de hilo incandescente** 750 °C  
**Rango de temperatura** -60 °C · 100 °C  
**Material** Prensaestopas poliamida, Junta silicona

**ESKV LT**

	Tipo	RAL 7035	RAL 7001	RAL 9005	Rosca	Ø Cable en mm	Emb. (uds.)
	ESKV 12 LT	10062763	10061917	10061490	M 12x1,5	3 · 7	50
ESKV 16 LT	10062777	10061957	10061499	M 16x1,5	4,5 · 10	50	
ESKV 20 LT	10062778	10061121	10061509	M 20x1,5	6 · 13	50	
ESKV 25 LT	10062779	10061463	10061518	M 25x1,5	9 · 17	50	
ESKV 32 LT	10062780	10061491	10061799	M 32x1,5	13 · 21	25	
ESKV 40 LT	10062781	10061500	10061853	M 40x1,5	16 · 28	10	
ESKV 50 LT	10062782	10061510	10061866	M 50x1,5	21 · 35	4	
ESKV 63 LT	10062800	10061644	10061911	M 63x1,5	34 · 48	3	

**ESKV-L LT, rosca larga**

	Tipo	RAL 7035	RAL 7001	RAL 9005	Rosca	Ø Cable en mm	Emb. (uds.)
	ESKV-L 12 LT	10062737	10061512	10061690	M 12x1,5	3 · 7	50
ESKV-L 16 LT	10062738	10061691	10061855	M 16x1,5	4,5 · 10	50	
ESKV-L 20 LT	10062739	10061860	10061868	M 20x1,5	6 · 13	50	
ESKV-L 25 LT	10062758	10061869	10061907	M 25x1,5	9 · 17	50	
ESKV-L 32 LT	10062759	10061908	10061919	M 32x1,5	13 · 21	25	
ESKV-L 40 LT	10062760	10061951	10061950	M 40x1,5	16 · 28	10	
ESKV-L 50 LT	10062761	10061494	10061493	M 50x1,5	21 · 35	10	
ESKV-L 63 LT	10062762	10061504	10061502	M 63x1,5	34 · 48	10	

Prensaestopas llama retardante SPRINT®, ESKV-F, métrica, EN 62444



**Grado de protección** IP68 (5 bar 30 min) / IP69  
**Prueba de hilo incandescente** 960 °C  
**Rango de temperatura** -40 °C · 100 °C  
**Material** Prensaestopas poliamida, llama retardante, Junta EPDM

	Tipo	RAL 7035	Rosca	Ø Cable en mm	Emb. (uds.)
	ESKV-F 12	10064626	M 12x1,5	3 · 7	50
ESKV-F 16	10064627	M 16x1,5	4,5 · 10	50	
ESKV-F 20	10064628	M 20x1,5	6 · 13	50	
ESKV-F 25	10064629	M 25x1,5	9 · 17	50	
ESKV-F 32	10064630	M 32x1,5	13 · 21	25	
ESKV-F 40	10064631	M 40x1,5	16 · 28	10	
ESKV-F 50	10064632	M 50x1,5	21 · 35	4	
ESKV-F 63	10064633	M 63x1,5	34 · 48	3	

Prensaestopas

Entradas de cables

Protección de cables

Cajas de conexiones

T

**Prensaestopas SPRINT® con accesorios, ESKV-Set,**  
con tuerca y junta para rosca, métrica, EN 62444



**Grado de protección** IP68 (5 bar 30 min) / IP69  
**Prueba de hilo incandescente** 750 °C

**Rango de temperatura** -40 °C - 100 °C  
**Material** Prensaestopas poliamida,  
Junta EPDM



Tipo	RAL 7035	Rosca	Ø Cable en mm	Emb. (uds.)
ESKV-SET 12	10066524	M 12x1,5	3 - 7	50
ESKV-SET 16	10066525	M 16x1,5	4,5 - 10	50
ESKV-SET 20	10066526	M 20x1,5	6 - 13	50
ESKV-SET 25	10066527	M 25x1,5	9 - 17	50
ESKV-SET 32	10066528	M 32x1,5	13 - 21	25
ESKV-SET 40	10066529	M 40x1,5	16 - 28	10
ESKV-SET 50	10066530	M 50x1,5	21 - 35	4
ESKV-SET 63	10066531	M 63x1,5	34 - 48	3

**SPRINT® Gland Packs, Prensaestopas con Accesorios,**  
GLP, con Tuerca, métrica, EN 62444



**Grado de protección** IP69/IP68 (5 bar 30 min) / IP69  
**Prueba de hilo incandescente** 750 °C

**Rango de temperatura** -40 °C - 100 °C  
**Material** Prensaestopas poliamida,  
Junta EPDM



Tipo	RAL 7035	RAL 9005	RAL 3000	RAL 9001	Rosca	Ø Cable en mm	Emb. (uds.)
GLP12	10106662	10106820			M 12x1,5	3 - 7	10
GLP16	10106661	10106819			M 16x1,5	4,5 - 10	10
GLP20	10100613	10100612	10100614	10100611	M 20x1,5	7,5 - 14	10
GLP25	10106682	10106657	10109780	10106656	M 25x1,5	9 - 17	10
GLP25+	10111148	10111149			M 25x1,5	13 - 17,5	10
GLP32	10105302	10106658			M 32x1,5	13 - 21	10
GLP32+	10111080	10111081			M 32x1,5	18 - 25	10
GLP40	10106659	10106660			M 40x1,5	16 - 28	5
GLP40+	10111150	10111151			M 40x1,5	26 - 32	5
GLP50	10109781	10109782			M 50x1,5	21 - 35	5
GLP50+	10111152	10111153			M 50x1,5	32 - 39	5
GLP63	10109783	10109784			M 63x1,5	34 - 48	5

**Prensaestopas SPRINT® con junta Reductora,**  
ESKV-RDE, con junta reductora, métrica, EN 62444



**Grado de protección** IP68 (5 bar 30 min) / IP69  
**Prueba de hilo incandescente** 750 °C

**Rango de temperatura** -40 °C - 100 °C  
**Material** Prensaestopas poliamida,  
Junta EPDM



Tipo	RAL 7035	RAL 7001	RAL 9005	Rosca	Ø Cable en mm	Emb. (uds.)
ESKV-RDE 12	10064976	10064984	10064992	M 12x1,5	1 - 7	50
ESKV-RDE 16	10064977	10064985	10064993	M 16x1,5	2 - 10	50
ESKV-RDE 20	10064978	10064986	10064994	M 20x1,5	4 - 13	50
ESKV-RDE 25	10064979	10064987	10064995	M 25x1,5	7 - 17	50
ESKV-RDE 32	10064980	10064988	10064996	M 32x1,5	9 - 21	25
ESKV-RDE 40	10064981	10064989	10064997	M 40x1,5	12 - 28	10
ESKV-RDE 50	10064982	10064990	10064998	M 50x1,5	16 - 35	4
ESKV-RDE 63	10064983	10064991	10064999	M 63x1,5	28 - 48	3

Prensaestopas SPRINT®, NSKV, NPT



**Grado de protección** IP68 (5 bar 30 min) / IP69  
**Prueba de hilo incandescente** 750 °C

**Rango de temperatura** -40 °C - 100 °C  
**Material** Prensaestopas poliamida,  
 Junta EPDM



Tipo	RAL 7035	RAL 9005	Rosca	Ø Cable en mm	Emb. (uds.)
NSKV 1/4	10062655	10061854	NPT 1/4"	3 - 7	50
NSKV 3/8	10062656	10061867	NPT 3/8"	4,5 - 10	50
NSKV 1/2	10062657	10061906	NPT 1/2"	6 - 13	50
NSKV 3/4	10062658	10061918	NPT 3/4"	9 - 17	50
NSKV 1	10062659	10061041	NPT 1"	13 - 21	25
NSKV 1 1/4	10062731	10061492	NPT 1 1/4"	16 - 28	10
NSKV 1 1/2	10062732	10061501	NPT 1 1/2"	21 - 35	4
NSKV 2	10062736	10061511	NPT 2"	34 - 48	3

Prensaestopas

Prensaestopas, SKV, PG



**Grado de protección** IP68 (5 bar 30 min)  
**Prueba de hilo incandescente** 750 °C

**Rango de temperatura** -40 °C - 100 °C  
**Material** Prensaestopas poliamida,  
 Junta EPDM



Tipo	RAL 7035	RAL 7001	RAL 9005	Rosca	Ø Cable en mm	Emb. (uds.)
SKV 7	10066400	10066001	10066191	PG 7	3 - 6	50
SKV 9	10066401	10066002	10066192	PG 9	4 - 8	50
SKV 11	10066402	10066003	10066193	PG 11	5 - 10	50
SKV 13,5	10066403	10066004	10066194	PG 13,5	6 - 12	50
SKV 16	10066404	10066005	10066195	PG 16	8 - 14	50
SKV 21	10066405	10066006	10066196	PG 21	10 - 18	25
SKV 29	10066406	10066007	10066197	PG 29	16 - 25	20
SKV 36	10066407	10066008	10066198	PG 36	22 - 32	10
SKV 42	10066408	10066009	10066199	PG 42	28 - 38	5
SKV 48	10066409	10101793	10066200	PG 48	36 - 44	4

Entradas de cables

Protección de cables

Cajas de conexiones

T

**Prensaestopas con espiral anti-flexión SPRINT®**,  
ESKVS, métrica, EN 62444



**Grado de protección** IP68 (5 bar 30 min) / IP69  
**Prueba de hilo incandescente** 750 °C  
**Rango de temperatura** -40 °C - 100 °C  
**Material** Prensaestopas poliamida, Junta EPDM

**ESKVS**

	Tipo	RAL 7035	RAL 9005	Rosca	Ø Cable en mm	Emb. (uds.)
	ESKVS 12	10060757	10061276	M 12x1,5	3 - 7	100
ESKVS 16	10060758	10061277	M 16x1,5	4,5 - 10	100	
ESKVS 20	10060759	10061278	M 20x1,5	6 - 13	50	
ESKVS 25	10060760	10061279	M 25x1,5	9 - 17	25	
ESKVS 32	10060761	10061283	M 32x1,5	13 - 21	10	

**ESKVS-L, rosca larga**

	Tipo	RAL 7035	RAL 9005	Rosca	Ø Cable en mm	Emb. (uds.)
	ESKVS-L 12	10061210	10061215	M 12x1,5	3 - 7	100
ESKVS-L 16	10061211	10061216	M 16x1,5	4,5 - 10	100	
ESKVS-L 20	10061212	10061217	M 20x1,5	6 - 13	50	
ESKVS-L 25	10061213	10061219	M 25x1,5	9 - 17	25	
ESKVS-L 32	10061214	10061220	M 32x1,5	13 - 21	10	

**Prensaestopas con espiral anti-flexión, SKVS, PG**



**Grado de protección** IP68 (5 bar 30 min) / IP69  
**Prueba de hilo incandescente** 750 °C  
**Rango de temperatura** -40 °C - 100 °C  
**Material** Prensaestopas poliamida, Junta EPDM

**SKVS**

	Tipo	RAL 7035	RAL 9005	Rosca	Ø Cable en mm	Emb. (uds.)
	SKVS 7	10060615	10061871	PG 7	3 - 6,5	100
SKVS 9	10060616	10061872	PG 9	4 - 8	100	
SKVS 11	10060617	10061873	PG 11	5 - 10	50	
SKVS 13,5	10060618	10061874	PG 13,5	6 - 12	25	
SKVS 16	10060619	10061875	PG 16	10 - 14	25	
SKVS 21	10060620	10061876	PG 21	13 - 18	10	

Prensaestopas

Entradas de cables

Protección de cables

Cajas de conexiones

T

**Prensaestopas con protección contra tirones SPRINT®**,  
ESKVZ, métrica, EN 62444



**Grado de protección** IP68 (5 bar 30 min) / IP69  
**Prueba de hilo incandescente** 750 °C  
**Rango de temperatura** -40 °C · 100 °C  
**Material** Prensaestopas poliamida, Junta EPDM

**ESKVZ**

	Tipo	RAL 7035	RAL 9005	Rosca	Ø Cable en mm	Emb. (uds.)
	ESKVZ 12	10060722	10061475	M 12x1,5	3 - 7	100
	ESKVZ 16	10060723	10061476	M 16x1,5	4,5 - 10	100
	ESKVZ 20	10060724	10061477	M 20x1,5	6 - 13	50
	ESKVZ 25	10060725	10061478	M 25x1,5	9 - 17	25
	ESKVZ 32	10060727	10061479	M 32x1,5	13 - 21	10

**ESKVZ-L, rosca larga**

	Tipo	RAL 7035	RAL 9005	Rosca	Ø Cable en mm	Emb. (uds.)
	ESKVZ-L 12	10061465	10061470	M 12x1,5	3 - 7	100
	ESKVZ-L 16	10061466	10061471	M 16x1,5	4,5 - 10	100
	ESKVZ-L 20	10061467	10061472	M 20x1,5	6 - 13	50
	ESKVZ-L 25	10061468	10061473	M 25x1,5	9 - 17	25
	ESKVZ-L 32	10061469	10061474	M 32x1,5	13 - 21	10

**Prensaestopas sin tuerca Push-In SPRINT®**



**Grado de protección** IP68 (5 bar 30 min) / IP69  
**Prueba de hilo incandescente** 750 °C  
**Rango de temperatura** -40 °C · 100 °C  
**Material** Junta TPE, junta EPDM, material poliamida

**ESKV-P**

	Tipo	RAL 7035	RAL 9005	Conexión	Ø Cable en mm	Emb. (uds.)
	ESKV-P 25	10111963	10112062	25	9 - 17	25

**ESKVS-P, con espiral anti-flexión**

	Tipo	RAL 7035	RAL 9005	Conexión	Ø Cable en mm	Emb. (uds.)
	ESKVS-P 25	10112063	10112064	25	9 - 17	20

**ESKVZ-P, con protección contra tirones**

	Tipo	RAL 7035	RAL 9005	Conexión	Ø Cable en mm	Emb. (uds.)
	ESKVZ-P 25	10112065	10112066	25	9 - 17	20

Prensaestopas

Entradas de cables

Protección de cables

Cajas de conexiones

T

Tuercas SPRINT®



Rango de temperatura -40 °C - 100 °C  
 Material Poliamida, fibra de vidrio

Prensaestopas

EMUG, métrica

		Tipo	RAL 7035	RAL 7001	RAL 9005	Rosca	Emb. (uds.)
		EMUG 12	10060770	10062712	10061780	M 12x1,5	100
		EMUG 16	10060771	10062713	10061781	M 16x1,5	100
		EMUG 20	10060772	10062714	10061782	M 20x1,5	100
		EMUG 25	10060773	10062715	10061783	M 25x1,5	100
		EMUG 32	10060774	10062716	10061784	M 32x1,5	100
		EMUG 40	10060775	10062717	10061785	M 40x1,5	50
		EMUG 50	10060776	10062718	10061786	M 50x1,5	25
		EMUG 63	10060777	10062719	10061787	M 63x1,5	10

Entradas de cables

MUG, PG

		Tipo	RAL 7035	RAL 7001	RAL 9005	Rosca	Emb. (uds.)
		MUG 7	10060670		10060680	PG 7	100
		MUG 9	10060671		10060681	PG 9	100
		MUG 11	10060672		10060682	PG 11	100
		MUG 13,5	10060673		10060683	PG 13,5	100
		MUG 16	10060674		10060684	PG 16	100
		MUG 21	10060675		10060685	PG 21	100
		MUG 29	10060676		10060686	PG 29	50
		MUG 36	10060677		10060687	PG 36	25
		MUG 42	10060678		10060688	PG 42	25
		MUG 48	10060679		10060689	PG 48	10

Protección de cables

SPRINT® Tuercas llama retardante, EMUF, métrica



Prueba de hilo incandescente 960 °C  
 Rango de temperatura -40 °C - 100 °C  
 Material Poliamida UL94-V0

Cajas de conexiones

		Tipo	RAL 7035	RAL 9005	Rosca	Emb. (uds.)
		EMUF 12	10060810	10061770	M 12x1,5	100
		EMUF 16	10060811	10061771	M 16x1,5	100
		EMUF 20	10060812	10061772	M 20x1,5	100
		EMUF 25	10060813	10061773	M 25x1,5	100
		EMUF 32	10060814	10061774	M 32x1,5	100
		EMUF 40	10060815	10061775	M 40x1,5	50
		EMUF 50	10060816	10061776	M 50x1,5	25
		EMUF 63	10060817	10061777	M 63x1,5	10

T

**Tapones** 

**Grado de protección** IP56  
**Rango de temperatura** -40 °C - 100 °C  
**Material** Poliamida, fibra de vidrio  
**Nota** con junta IP66/68

**EVSG, métrica**



Tipo	RAL 7035	RAL 7001	RAL 9005	Rosca	Emb. (uds.)
EVSG 12	10060624	10062514	10061830	M 12x1,5	100
EVSG 16	10060625	10062515	10061831	M 16x1,5	100
EVSG 20	10060626	10062516	10061832	M 20x1,5	100
EVSG 25	10060627	10062517	10061833	M 25x1,5	100
EVSG 32	10060628	10062518	10061834	M 32x1,5	100
EVSG 40	10060629	10062519	10061835	M 40x1,5	50
EVSG 50	10060630	10062520	10061836	M 50x1,5	50
EVSG 63	10060631	10062521	10061837	M 63x1,5	25

**VSG, PG**



VSG 7	50060728			PG 7	100
VSG 9	50060729			PG 9	100
VSG 11	50060730			PG 11	100
VSG 13,5	50060731			PG 13,5	100
VSG 16	10060732			PG 16	100
VSG 21	50060733			PG 21	100
VSG 29	50060734			PG 29	100
VSG 36	50060735			PG 36	25
VSG 42	50060736			PG 42	25
VSG 48	50060737			PG 48	25

**Codos 90°, EWI90, métrica**  

**Rango de temperatura** -40 °C - 100 °C  
**Material** Poliamida



Tipo	RAL 7035	RAL 9005	Rosca	Emb. (uds.)
EWI90 12	10064682	10064687	M 12x1,5	10
EWI90 16	10064683	10064688	M 16x1,5	10
EWI90 20	10064684	10064689	M 20x1,5	10
EWI90 25	10064685	10064690	M 25x1,5	10
EWI90 32	10064686	10064691	M 32x1,5	5
EWI90 40	10110779	10110787	M 40x1,5	5
EWI90 50	10110780	10110788	M 50x1,5	5
EWI90 63	10110781	10110789	M 63x1,5	5

Prensaestopas

Entradas de cables

Protección de cables

Cajas de conexiones

T

Adaptadores de ampliación



**Rango de temperatura** -40 °C - 100 °C  
**Material** Poliamida, fibra reforzada

**KEM, métrica-métrica**

	Tipo	RAL 7035	Rosca de	Rosca hasta	Emb. (uds.)
	KEM 12/16	10063570	M 12x1,5	M 16x1,5	100
	KEM 16/20	10063571	M 16x1,5	M 20x1,5	100
	KEM 20/25	10063572	M 20x1,5	M 25x1,5	100
	KEM 25/32	10063573	M 25x1,5	M 32x1,5	100
	KEM 32/40	10063574	M 32x1,5	M 40x1,5	50

**KEP, PG-PG**

	Tipo	RAL 7035	Rosca de	Rosca hasta	Emb. (uds.)
	KEP 7/9	10063595	PG 7	PG 9	100
	KEP 9/11	10063596	PG 9	PG 11	100
	KEP 11/13,5	10063597	PG 11	PG 13,5	100
	KEP 13,5/16	10063598	PG 13,5	PG 16	100
	KEP 16/21	10063599	PG 16	PG 21	50
	KEP 21/29	10063600	PG 21	PG 29	25
	KEP 29/36	10063601	PG 29	PG 36	20
	KEP 36/42	10063602	PG 36	PG 42	10
	KEP 42/48	10063603	PG 42	PG 48	5

Preñaseestopas

Entradas de cables

Protección de cables

Cajas de conexiones

T

**Adaptadores reductores** 

**Rango de temperatura** -40 °C - 100 °C  
**Material** Poliamida, fibra de vidrio

**KRM, métrica-métrica**

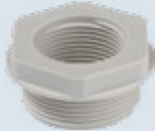

Tipo	RAL 7035	RAL 9005	Rosca de	Rosca hasta	Emb. (uds.)
KRM 16/12	10063577		M 16x1,5	M 12x1,5	100
KRM 20/12	10063578		M 20x1,5	M 12x1,5	100
KRM 20/16	10063579		M 20x1,5	M 16x1,5	100
KRM 25/12	10063580		M 25x1,5	M 12x1,5	100
KRM 25/16	10063581		M 25x1,5	M 16x1,5	100
KRM 25/20	10063582	10063807	M 25x1,5	M 20x1,5	100
KRM 32/16	10063583		M 32x1,5	M 16x1,5	50
KRM 32/20	10063584		M 32x1,5	M 20x1,5	50
KRM 32/25	10063585		M 32x1,5	M 25x1,5	50
KRM 40/20	10063586		M 40x1,5	M 20x1,5	25
KRM 40/25	10063587		M 40x1,5	M 25x1,5	25
KRM 40/32	10063588		M 40x1,5	M 32x1,5	25
KRM 50/25	10063589		M 50x1,5	M 25x1,5	5
KRM 50/32	10063590		M 50x1,5	M 32x1,5	5
KRM 50/40	10063591		M 50x1,5	M 40x1,5	5
KRM 63/32	10063592		M 63x1,5	M 32x1,5	5
KRM 63/40	10063593		M 63x1,5	M 40x1,5	5
KRM 63/50	10063594		M 63x1,5	M 50x1,5	5

**KRP, PG-PG**



KRP 9/7	10063604		PG 9	PG 7	100
KRP 11/9	10063606		PG 11	PG 9	100
KRP 13,5/9	10063608		PG 13,5	PG 9	100
KRP 13,5/11	10063609		PG 13,5	PG 11	100
KRP16/11	10063611		PG 16	PG 11	100
KRP 16/13,5	10063612		PG 16	PG 13,5	100

**KRP, PG-PG**

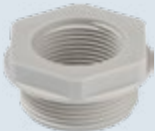

KRP 11/7	10063605		PG 11	PG 7	100
KRP 13,5/7	10063607		PG 13,5	PG 7	100
KRP 16/9	10063610		PG 16	PG 9	100
KRP 21/11	10063613		PG 21	PG 11	100
KRP 21/13,5	10063614		PG 21	PG 13,5	100
KRP 21/16	10063615		PG 21	PG 16	100
KRP 29/13,5	10063616		PG 29	PG 13,5	50
KRP 29/16	10063617		PG 29	PG 16	50
KRP 29/21	10063618		PG 29	PG 21	50
KRP 36/16	10063619		PG 36	PG 16	25
KRP 36/21	10063620		PG 36	PG 21	25
KRP 36/29	10063621		PG 36	PG 29	25
KRP 42/21	10063622		PG 42	PG 21	5
KRP 42/29	10063623		PG 42	PG 29	5
KRP 42/36	10063624		PG 42	PG 36	5
KRP 48/29	10063625		PG 48	PG 29	5
KRP 48/36	10063626		PG 48	PG 36	5
KRP 48/42	10063627		PG 48	PG 42	5

Prensaestopas

Entradas de cables

Protección de cables

Cajas de conexiones

T

**Prensaestopas SPRINT®**, EMSKV, métrica, EN 62444



**Grado de protección** IP68 (5 bar 30 min) / IP69  
**Rango de temperatura** -40 °C - 100 °C  
**Material** Prensaestopas Latón niquelado, Carcasa interior Poliamida, Junta EPDM

**EMSKV**



Tipo	Código	Rosca	Ø Cable en mm	Emb. (uds.)
EMSKV 12	10065000	M 12x1,5	3 - 7	50
EMSKV 16	10065001	M 16x1,5	4,5 - 10	50
EMSKV 20	10065002	M 20x1,5	6 - 13	50
EMSKV 25	10065003	M 25x1,5	9 - 17	50
EMSKV 32	10065004	M 32x1,5	13 - 21	25
EMSKV 40	10065005	M 40x1,5	16 - 28	10
EMSKV 50	10065006	M 50x1,5	21 - 35	10
EMSKV 63	10065007	M 63x1,5	34 - 48	10
EMSKV 75	10100865	M 75x1,5	48 - 62	1

**EMSKV-L, rosca larga**



EMSKV-L 12	10065008	M 12x1,5	3 - 7	50
EMSKV-L 16	10065009	M 16x1,5	4,5 - 10	50
EMSKV-L 20	10065010	M 20x1,5	6 - 13	50
EMSKV-L 25	10065011	M 25x1,5	9 - 17	50
EMSKV-L 32	10065012	M 32x1,5	13 - 21	25
EMSKV-L 40	10065013	M 40x1,5	16 - 28	10
EMSKV-L 50	10065014	M 50x1,5	21 - 35	10
EMSKV-L 63	10065015	M 63x1,5	34 - 48	10

**Prensaestopas con tuerca SPRINT®**, EMSKV-SET, métrica, EN 62444



**Grado de protección** IP68 (5 bar 30 min) / IP69  
**Rango de temperatura** -40 °C - 100 °C  
**Material** Prensaestopas Latón niquelado, Carcasa interior Poliamida, Junta EPDM



Tipo	Código	Rosca	Ø Cable en mm	Emb. (uds.)
EMSKV-SET 12	10065032	M 12x1,5	3 - 7	50
EMSKV-SET 16	10065033	M 16x1,5	4,5 - 10	50
EMSKV-SET 20	10065034	M 20x1,5	6 - 13	50
EMSKV-SET 25	10065035	M 25x1,5	9 - 17	50
EMSKV-SET 32	10065036	M 32x1,5	13 - 21	25
EMSKV-SET 40	10065037	M 40x1,5	16 - 28	10
EMSKV-SET 50	10065038	M 50x1,5	21 - 35	10
EMSKV-SET 63	10065039	M 63x1,5	34 - 48	10

Prensaestopas

Entradas de cables

Protección de cables

Cajas de conexiones

T

Prensaestopas baja temperatura **SPRINT®**, EMSKV LT, métrica, EN 62444



**Grado de protección** IP68 (5 bar 30 min) / IP69

**Rango de temperatura** -60 °C · 100 °C

**Material** Prensaestopas Latón niquelado, Carcasa interior Poliamida, Junta Silicona

**EMSKV LT**

	Tipo	Código	Rosca	Ø Cable en mm	Emb. (uds.)
	EMSKV 12 LT	10065800	M 12x1,5	3 - 7	50
	EMSKV 16 LT	10065801	M 16x1,5	4,5 - 10	50
	EMSKV 20 LT	10065802	M 20x1,5	6 - 13	50
	EMSKV 25 LT	10065803	M 25x1,5	9 - 17	50
	EMSKV 32 LT	10065804	M 32x1,5	13 - 21	25
	EMSKV 40 LT	10065805	M 40x1,5	16 - 28	10
	EMSKV 50 LT	10065806	M 50x1,5	21 - 35	10
	EMSKV 63 LT	10065807	M 63x1,5	34 - 48	10

**EMSKV-L LT, rosca larga**

	Tipo	Código	Rosca	Ø Cable en mm	Emb. (uds.)
	EMSKV-L 12 LT	10065808	M 12x1,5	3 - 7	50
	EMSKV-L 16 LT	10065809	M 16x1,5	4,5 - 10	50
	EMSKV-L 20 LT	10065810	M 20x1,5	6 - 13	50
	EMSKV-L 25 LT	10065811	M 25x1,5	9 - 17	50
	EMSKV-L 32 LT	10065812	M 32x1,5	13 - 21	25
	EMSKV-L 40 LT	10065813	M 40x1,5	16 - 28	10
	EMSKV-L 50 LT	10065814	M 50x1,5	21 - 35	10
	EMSKV-L 63 LT	10065815	M 63x1,5	34 - 48	10

Prensaestopas

Entradas de cables

Protección de cables

Cajas de conexiones

T

**Prensaestopas SPRINT®**, NMSKV, NPT



**Grado de protección** IP68 (5 bar 30 min) / IP69  
**Rango de temperatura** -40 °C · 100 °C  
**Material** Prensaestopas Latón niquelado, Carcasa interior Poliamida, Junta EPDM

	Tipo	Código	Rosca	Ø Cable en mm	Emb. (uds.)
	NMSKV 1/4	10065480	NPT 1/4"	3 - 7	50
	NMSKV 3/8	10065481	NPT 3/8"	4,5 - 10	50
	NMSKV 1/2	10065482	NPT 1/2"	6 - 13	50
	NMSKV 3/4	10065483	NPT 3/4"	9 - 17	50
	NMSKV 1	10065484	NPT 1"	13 - 21	25
	NMSKV 1 1/4	10065485	NPT 1 1/4"	16 - 28	10
	NMSKV 1 1/2	10065486	NPT 1 1/2"	21 - 35	10
	NMSKV 2	10065487	NPT 2"	34 - 48	10

**Prensaestopas con espiral anti-flexión SPRINT®**, EMSKVS, métrica, EN 62444



**Grado de protección** IP68 (5 bar 30 min) / IP69  
**Rango de temperatura** -40 °C · 100 °C  
**Material** Prensaestopas Latón niquelado, Carcasa interior Poliamida, Junta EPDM

**EMSKVS**

	Tipo	Código	Rosca	Ø Cable en mm	Emb. (uds.)
	EMSKVS 16	10065831	M 16x1,5	4,5 - 10	50
	EMSKVS 20	10065832	M 20x1,5	6 - 13	50
	EMSKVS 25	10065833	M 25x1,5	9 - 17	25
	EMSKVS 32	10065834	M 32x1,5	13 - 21	25
	EMSKVS 40	10065835	M 40x1,5	16 - 28	10
	EMSKVS 50	10065836	M 50x1,5	21 - 35	10
	EMSKVS 63	10065837	M 63x1,5	34 - 48	10

**EMSKVS-L, rosca larga**

	Tipo	Código	Rosca	Ø Cable en mm	Emb. (uds.)
	EMSKVS-L 16	10065851	M 16x1,5	4,5 - 10	50
	EMSKVS-L 20	10065852	M 20x1,5	6 - 13	50
	EMSKVS-L 25	10065853	M 25x1,5	9 - 17	25
	EMSKVS-L 32	10065854	M 32x1,5	13 - 21	25
	EMSKVS-L 40	10065855	M 40x1,5	16 - 28	10
	EMSKVS-L 50	10065856	M 50x1,5	21 - 35	10
	EMSKVS-L 63	10065857	M 63x1,5	34 - 48	10

Prensaestopas

Entradas de cables

Protección de cables

Cajas de conexiones

T

**Prensaestopas con refuerzo anti-tracción SPRINT®,**  
EMSKVZ, métrica, EN 62444



**Grado de protección** IP68 (5 bar 30 min) / IP69  
**Rango de temperatura** -40 °C · 100 °C  
**Material** Prensaestopas Latón niquelado, Carcasa interior Poliamida, Junta EPDM

**EMSKVZ**

	Tipo	Código	Rosca	Ø Cable en mm	Emb. (uds.)
	EMSKVZ 16	10065351	M 16x1,5	4,5 · 10	25
	EMSKVZ 20	10065352	M 20x1,5	6 · 13	25
	EMSKVZ 25	10065353	M 25x1,5	9 · 17	25
	EMSKVZ 32	10065354	M 32x1,5	13 · 21	10
	EMSKVZ 40	10065355	M 40x1,5	16 · 28	5
	EMSKVZ 50	10065356	M 50x1,5	21 · 35	5
	EMSKVZ 63	10065357	M 63x1,5	34 · 48	5

**EMSKVZ-L, rosca larga**

	Tipo	Código	Rosca	Ø Cable en mm	Emb. (uds.)
	EMSKVZ-L 16	10065860	M 16x1,5	4,5 · 10	25
	EMSKVZ-L 20	10065861	M 20x1,5	6 · 13	25
	EMSKVZ-L 25	10065862	M 25x1,5	9 · 17	25
	EMSKVZ-L 32	10065863	M 32x1,5	13 · 21	10
	EMSKVZ-L 40	10065864	M 40x1,5	16 · 28	5
	EMSKVZ-L 50	10065865	M 50x1,5	21 · 35	5
	EMSKVZ-L 63	10065866	M 63x1,5	34 · 48	5

**Prensaestopas, MSKV, PG**



**Grado de protección** IP68 (5 bar 30 min) / IP69  
**Rango de temperatura** -40 °C · 100 °C  
**Material** Prensaestopas Latón niquelado, Carcasa interior Poliamida, Junta TPV

	Tipo	Código	Rosca	Ø Cable en mm	Emb. (uds.)
	MSKV 7	10062281	PG 7	3 · 6,5	50
	MSKV 9	10062282	PG 9	4 · 8	50
	MSKV 11	10062283	PG 11	5 · 10	50
	MSKV 13,5	10062284	PG 13,5	6 · 12	50
	MSKV 16	10062285	PG 16	10 · 14	50
	MSKV 21	10062286	PG 21	13 · 18	50
	MSKV 29	10062287	PG 29	18 · 25	25
	MSKV 36	10062288	PG 36	22 · 32	10
	MSKV 42	10062289	PG 42	30 · 38	10
	MSKV 48	10062290	PG 48	34 · 44	10

Prensaestopas

Entradas de cables

Protección de cables

Cajas de conexiones

T

**Prensaestopas de compresión ShotGLAND,**  
EMCGV, métrica, EN 62444



**Grado de protección** IP68 (5 bar 30 min)  
**Rango de temperatura** -40 °C · 120 °C  
**Material** Prensaestopas Latón niquelado, Junta EPDM



Tipo	Código	Rosca	Ø Cable en mm	Emb. (uds.)
EMCGV 8-030	10106389	M 8x1,25	2 - 3,3	50
EMCGV 8-040	10106390	M 8x1,25	3 - 4,3	50
EMCGV 8-050	10106391	M 8x1,25	4 - 5,3	50
EMCGV 12-030	10106392	M 12x1,5	2 - 3	50
EMCGV 12-050	10106393	M 12x1,5	3 - 5	50
EMCGV 12-070	10106394	M 12x1,5	5 - 7	50
EMCGV 12-090	10106395	M 12x1,5	7 - 9	50
EMCGV 16-040	10106396	M 16x1,5	2 - 4	50
EMCGV 16-060	10106397	M 16x1,5	4 - 6	50
EMCGV 16-080	10106398	M 16x1,5	6 - 8	50
EMCGV 16-100	10106399	M 16x1,5	8 - 10	50
EMCGV 16-120	10106400	M 16x1,5	10 - 12	50
EMCGV 20-060	10106401	M 20x1,5	4 - 6	50
EMCGV 20-080	10106402	M 20x1,5	6 - 8	50
EMCGV 20-100	10106403	M 20x1,5	8 - 10	50
EMCGV 20-120	10106404	M 20x1,5	10 - 12	50
EMCGV 20-140	10106405	M 20x1,5	12 - 14	50
EMCGV 20-160	10106406	M 20x1,5	14 - 16	50
EMCGV 25-080	10106407	M 25x1,5	6 - 8	50
EMCGV 25-100	10106408	M 25x1,5	8 - 10	50
EMCGV 25-120	10106409	M 25x1,5	10 - 12	50
EMCGV 25-140	10106410	M 25x1,5	12 - 14	50
EMCGV 25-160	10106411	M 25x1,5	14 - 16	50
EMCGV 25-170	10106412	M 25x1,5	15 - 17	50
EMCGV 32-110	10106413	M 32x1,5	9 - 11	25
EMCGV 32-130	10106414	M 32x1,5	11 - 13	25
EMCGV 32-150	10106415	M 32x1,5	13 - 15	25
EMCGV 32-180	10106416	M 32x1,5	16 - 18	25
EMCGV 32-200	10106417	M 32x1,5	18 - 20	25
EMCGV 32-230	10106419	M 32x1,5	21 - 23	25
EMCGV 40-180	10106420	M 40x1,5	16 - 18	10
EMCGV 40-200	10106421	M 40x1,5	18 - 20	10
EMCGV 40-220	10106422	M 40x1,5	20 - 22	10
EMCGV 40-240	10106423	M 40x1,5	22 - 24	10
EMCGV 40-260	10106424	M 40x1,5	24 - 26	10
EMCGV 40-290	10106425	M 40x1,5	26 - 29	10
EMCGV 50-280	10106426	M 50x1,5	26 - 28	10
EMCGV 50-300	10106427	M 50x1,5	28 - 30	10
EMCGV 50-320	10106428	M 50x1,5	30 - 32	10
EMCGV 50-340	10106429	M 50x1,5	32 - 34	10
EMCGV 50-360	10106430	M 50x1,5	34 - 36	10
EMCGV 50-380	10106431	M 50x1,5	36 - 38	10
EMCGV 63-350	10106432	M 63x1,5	33 - 35	10
EMCGV 63-380	10106433	M 63x1,5	35 - 38	10
EMCGV 63-410	10106434	M 63x1,5	38 - 41	10
EMCGV 63-440	10106435	M 63x1,5	41 - 44	10
EMCGV 63-470	10106436	M 63x1,5	44 - 47	10
EMCGV 63-490	10106437	M 63x1,5	47 - 49	10

Prensaestopas

Entradas de cables

Protección de cables

Cajas de conexiones

T

**Prensaestopas de compresión, baja temperatura ShotGland,  
EMCGV LT, métrica, EN 62444**



**Grado de protección** IP68 (5 bar 30 min)  
**Rango de temperatura** -60 °C - 180 °C  
**Material** Prensaestopas Latón niquelado, Junta Silicona



Tipo	Código	Rosca	Ø Cable en mm	Emb. (uds.)
EMCGV 8-030 LT	10106492	M 8x1,25	2 - 3,3	50
EMCGV 8-040 LT	10106493	M 8x1,25	3 - 4,3	50
EMCGV 8-050 LT	10106494	M 8x1,25	4 - 5,3	50
EMCGV 12-030 LT	10106495	M 12x1,5	2 - 3	50
EMCGV 12-050 LT	10106496	M 12x1,5	3 - 5	50
EMCGV 12-070 LT	10106497	M 12x1,5	5 - 7	50
EMCGV 12-090 LT	10106498	M 12x1,5	7 - 9	50
EMCGV 16-040 LT	10106499	M 16x1,5	2 - 4	50
EMCGV 16-060 LT	10106500	M 16x1,5	4 - 6	50
EMCGV 16-080 LT	10106501	M 16x1,5	6 - 8	50
EMCGV 16-100 LT	10106502	M 16x1,5	8 - 10	50
EMCGV 16-120 LT	10106503	M 16x1,5	10 - 12	50
EMCGV 20-060 LT	10106504	M 20x1,5	4 - 6	50
EMCGV 20-080 LT	10106505	M 20x1,5	6 - 8	50
EMCGV 20-100 LT	10106506	M 20x1,5	8 - 10	50
EMCGV 20-120 LT	10106507	M 20x1,5	10 - 12	50
EMCGV 20-140 LT	10106508	M 20x1,5	12 - 14	50
EMCGV 20-160 LT	10106509	M 20x1,5	14 - 16	50
EMCGV 25-080 LT	10106510	M 25x1,5	6 - 8	50
EMCGV 25-100 LT	10106511	M 25x1,5	8 - 10	50
EMCGV 25-120 LT	10106512	M 25x1,5	10 - 12	50
EMCGV 25-140 LT	10106513	M 25x1,5	12 - 14	50
EMCGV 25-160 LT	10106514	M 25x1,5	14 - 16	50
EMCGV 25-170 LT	10106515	M 25x1,5	15 - 17	50
EMCGV 32-110 LT	10106516	M 32x1,5	9 - 11	25
EMCGV 32-130 LT	10106517	M 32x1,5	11 - 13	25
EMCGV 32-150 LT	10106518	M 32x1,5	13 - 15	25
EMCGV 32-180 LT	10106519	M 32x1,5	16 - 18	25
EMCGV 32-200 LT	10106520	M 32x1,5	18 - 20	25
EMCGV 32-230 LT	10106522	M 32x1,5	21 - 23	25
EMCGV 40-180 LT	10106523	M 40x1,5	16 - 18	10
EMCGV 40-200 LT	10106524	M 40x1,5	18 - 20	10
EMCGV 40-220 LT	10106525	M 40x1,5	20 - 22	10
EMCGV 40-240 LT	10106526	M 40x1,5	22 - 24	10
EMCGV 40-260 LT	10106527	M 40x1,5	24 - 26	10
EMCGV 40-290 LT	10106528	M 40x1,5	26 - 29	10
EMCGV 50-280 LT	10106529	M 50x1,5	26 - 28	10
EMCGV 50-300 LT	10106530	M 50x1,5	28 - 30	10
EMCGV 50-320 LT	10106589	M 50x1,5	30 - 32	10
EMCGV 50-340 LT	10106531	M 50x1,5	32 - 34	10
EMCGV 50-360 LT	10106532	M 50x1,5	34 - 36	10
EMCGV 50-380 LT	10106533	M 50x1,5	36 - 38	10
EMCGV 63-350 LT	10106534	M 63x1,5	33 - 35	10
EMCGV 63-380 LT	10106535	M 63x1,5	35 - 38	10
EMCGV 63-410 LT	10106536	M 63x1,5	38 - 41	10
EMCGV 63-440 LT	10106537	M 63x1,5	41 - 44	10
EMCGV 63-470 LT	10106538	M 63x1,5	44 - 47	10
EMCGV 63-490 LT	10106539	M 63x1,5	47 - 49	10

Prensaestopas

Entradas de cables

Protección de cables

Cajas de conexiones

T

**Material** Latón niquelado

**EMMU, métrica**

	Tipo	Código	Rosca	Emb. (uds.)
	EMMU 8	10106828	M 8x1,25	100
	EMMU 12	10063141	M 12x1,5	100
	EMMU 16	10063142	M 16x1,5	100
	EMMU 20	10063143	M 20x1,5	100
	EMMU 25	10063144	M 25x1,5	100
	EMMU 32	10063145	M 32x1,5	100
	EMMU 40	10063146	M 40x1,5	50
	EMMU 50	10063147	M 50x1,5	50
	EMMU 63	10063148	M 63x1,5	50
	EMMU 75	10101777	M 75x1,5	1

**MMU, PG**

	Tipo	Código	Rosca	Emb. (uds.)
	MMU 7	10062141	PG 7	100
	MMU 9	10062142	PG 9	100
	MMU 11	10062143	PG 11	100
	MMU 13,5	10062144	PG 13,5	100
	MMU 16	10062145	PG 16	100
	MMU 21	10062146	PG 21	100
	MMU 29	10062147	PG 29	100
	MMU 36	10062148	PG 36	100
	MMU 42	10062149	PG 42	50
	MMU 48	10062150	PG 48	50

**NMMU, NPT**

	Tipo	Código	Rosca	Emb. (uds.)
	NMMU 1/4	10100972	NPT 1/4"	100
	NMMU 3/8	10100973	NPT 3/8"	100
	NMMU 1/2	10100974	NPT 1/2"	100
	NMMU 3/4	10100975	NPT 3/4"	100
	NMMU 1	10100976	NPT 1"	100
	NMMU 1 1/4	10100977	NPT 1 1/4"	50
	NMMU 1 1/2	10100978	NPT 1 1/2"	50
	NMMU 2	10100979	NPT 2"	50

Tapones



**Grado de protección** IP54  
**Nota** IP66 / IP68 con junta tórica  
**Material** Latón niquelado

**EMVS, métrica**

	Tipo	Código	Rosca	Emb. (uds.)
	EMVS 12	10063151	M 12x1,5	100
	EMVS 16	10063152	M 16x1,5	100
	EMVS 20	10063153	M 20x1,5	100
	EMVS 25	10063154	M 25x1,5	100
	EMVS 32	10063155	M 32x1,5	50
	EMVS 40	10063156	M 40x1,5	50
	EMVS 50	10063157	M 50x1,5	25
	EMVS 63	10063158	M 63x1,5	10

**EMVS-L, rosca larga, métrica**

	Tipo	Código	Rosca	Emb. (uds.)
	EMVS-L 12	10065072	M 12x1,5	100
	EMVS-L 16	10065073	M 16x1,5	100
	EMVS-L 20	10065074	M 20x1,5	100
	EMVS-L 25	10065075	M 25x1,5	100
	EMVS-L 32	10065076	M 32x1,5	50
	EMVS-L 40	10065077	M 40x1,5	50
	EMVS-L 50	10065078	M 50x1,5	25
	EMVS-L 63	10065079	M 63x1,5	10

**EMVS-ORD, montado con junta tórica, métrica**

	Tipo	Código	Rosca	Emb. (uds.)
	EMVS-ORD 12	10065080	M 12x1,5	100
	EMVS-ORD 16	10065081	M 16x1,5	100
	EMVS-ORD 20	10065082	M 20x1,5	100
	EMVS-ORD 25	10065083	M 25x1,5	100
	EMVS-ORD 32	10065084	M 32x1,5	50
	EMVS-ORD 40	10065085	M 40x1,5	50
	EMVS-ORD 50	10065086	M 50x1,5	25
	EMVS-ORD 63	10065087	M 63x1,5	10

**MVS, PG**

	Tipo	Código	Rosca	Emb. (uds.)
	MVS 7	10062151	PG 7	100
	MVS 9	10062152	PG 9	100
	MVS 11	10062153	PG 11	100
	MVS 13,5	10062154	PG 13,5	100
	MVS 16	10062155	PG 16	100
	MVS 21	10062156	PG 21	100
	MVS 29	10062157	PG 29	50
	MVS 36	10062158	PG 36	50
	MVS 42	10062159	PG 42	25
	MVS 48	10062160	PG 48	25

Prensaestopas

Entradas de cables

Protección de cables

Cajas de conexiones

T

Adaptadores de ampliación, MEM, métrica-métrica



**Material** Latón niquelado

	Tipo	Código	Rosca de	Rosca hasta	Emb. (uds.)
	MEM 12/16	10063953	M 12x1,5	M 16x1,5	100
	MEM 16/20	10063954	M 16x1,5	M 20x1,5	100
	MEM 20/25	10063955	M 20x1,5	M 25x1,5	50
	MEM 25/32	10063956	M 25x1,5	M 32x1,5	50
	MEM 32/40	10063957	M 32x1,5	M 40x1,5	50
	MEM 40/50	10063958	M 40x1,5	M 50x1,5	25
	MEM 50/63	10063959	M 50x1,5	M 63x1,5	10

Adaptadores Reductores, MRM, métrica-métrica



**Material** Latón niquelado

	Tipo	Código	Rosca de	Rosca hasta	Emb. (uds.)
	MRM 16/12	10063940	M 16x1,5	M 12x1,5	100
	MRM 20/12	10063941	M 20x1,5	M 12x1,5	100
	MRM 20/16	10063942	M 20x1,5	M 16x1,5	100
	MRM 25/16	10063943	M 25x1,5	M 16x1,5	50
	MRM 25/20	10063944	M 25x1,5	M 20x1,5	100
	MRM 32/20	10063945	M 32x1,5	M 20x1,5	25
	MRM 32/25	10063946	M 32x1,5	M 25x1,5	50
	MRM 40/25	10063947	M 40x1,5	M 25x1,5	25
	MRM 40/32	10063948	M 40x1,5	M 32x1,5	25
	MRM 50/32	10063949	M 50x1,5	M 32x1,5	10
	MRM 50/40	10063950	M 50x1,5	M 40x1,5	25
	MRM 63/40	10063951	M 63x1,5	M 40x1,5	10
	MRM 63/50	10063952	M 63x1,5	M 50x1,5	10

Preñestopas

Entradas de cables

Protección de cables

Cajas de conexiones

T

Prensaestopas HatGLAND, HGSM Pack, métrica



**Grado de protección** IP68 (5 bar 30 min) / IP69  
**Nota** Incl. junta, contratuerca  
**Material** Prensaestopa Acero inoxidable A2 (1.4305), Junta EPDM

**HGSM, -40 °C - 120 °C, Junta EPDM**

	Tipo	Código	Rosca	Ø Cable en mm	Emb. (uds.)
	HGSM 12-E Pack	10101853	M 12x0,75	2 - 5	1
	HGSM 16-E Pack	10101854	M 16x0,75	2 - 9	1
	HGSM 20-E Pack	10101855	M 20x0,75	3 - 12	1
	HGSM 25-E Pack	10101856	M 25x0,75	4 - 16	1
	HGSM 32-E Pack	10101857	M 32x0,75	9 - 23	1
	HGSM 40-E Pack	10101858	M 40x1,5	16 - 29	1
	HGSM 50-E Pack	10101859	M 50x1,5	26 - 38	1
	HGSM 63-E Pack	10101860	M 63x1,5	32 - 49	1

**HGSM FD, industria alimenticia, -60 °C - 180 °C, Junta de silicona aprobada por la FDA**

	Tipo	Código	Rosca	Ø Cable en mm	Emb. (uds.)
	HGSM 12 FD Pack	10103623	M 12x0,75	2 - 5	1
	HGSM 16 FD Pack	10103624	M 16x0,75	2 - 9	1
	HGSM 20 FD Pack	10103625	M 20x0,75	3 - 12	1
	HGSM 25 FD Pack	10103626	M 25x0,75	4 - 16	1
	HGSM 32 FD Pack	10103627	M 32x0,75	9 - 23	1
	HGSM 40 FD Pack	10103628	M 40x1,5	16 - 29	1
	HGSM 50 FD Pack	10103629	M 50x1,5	26 - 38	1
	HGSM 63 FD Pack	10103630	M 63x1,5	32 - 49	1

**HGSM LT, baja temperatura, -60 °C - 180 °C, Junta de silicona**

	Tipo	Código	Rosca	Ø Cable en mm	Emb. (uds.)
	HGSM 12-LT Pack	10102116	M 12x0,75	2 - 5	1
	HGSM 16-LT Pack	10102117	M 16x0,75	2 - 9	1
	HGSM 20-LT Pack	10102118	M 20x0,75	3 - 12	1
	HGSM 25-LT Pack	10102119	M 25x0,75	4 - 16	1
	HGSM 32-LT Pack	10102120	M 32x0,75	9 - 23	1
	HGSM 40-LT Pack	10102121	M 40x1,5	16 - 29	1
	HGSM 50-LT Pack	10102122	M 50x1,5	26 - 38	1
	HGSM 63-LT Pack	10102123	M 63x1,5	32 - 49	1

Prensaestopas

Entradas de cables

Protección de cables

Cajas de conexiones

T

Prensaestopas SPRINT®, ESSKV, métrica, EN 62444



**Grado de protección** IP68 (5 bar 30 min) / IP69  
**Rango de temperatura** -40 °C · 100 °C  
**Material** Prensaestopas de acero inoxidable, Junta EPDM, Carcasa interior Poliamida

ESSKV, acero inoxidable 1.4305

	Tipo	Código	Rosca	Ø Cable en mm	Emb. (uds.)
	ESSKV 12	10069000	M 12x1,5	3 - 7	10
	ESSKV 16	10069001	M 16x1,5	4,5 - 10	10
	ESSKV 20	10069002	M 20x1,5	6 - 13	10
	ESSKV 25	10069003	M 25x1,5	9 - 17	10
	ESSKV 32	10069004	M 32x1,5	13 - 21	5
	ESSKV 40	10069005	M 40x1,5	16 - 28	5
	ESSKV 50	10069006	M 50x1,5	21 - 35	2
	ESSKV 63	10069007	M 63x1,5	34 - 48	1

ESSKV-4, acero inoxidable 1.4404

	Tipo	Código	Rosca	Ø Cable en mm	Emb. (uds.)
	ESSKV-4 12	10069100	M 12x1,5	3 - 7	10
	ESSKV-4 16	10069101	M 16x1,5	4,5 - 10	10
	ESSKV-4 20	10069102	M 20x1,5	6 - 13	10
	ESSKV-4 25	10069103	M 25x1,5	9 - 17	10
	ESSKV-4 32	10069104	M 32x1,5	13 - 21	5
	ESSKV-4 40	10069105	M 40x1,5	16 - 28	5
	ESSKV-4 50	10069106	M 50x1,5	21 - 35	2
	ESSKV-4 63	10069107	M 63x1,5	34 - 48	1

Prensaestopas baja temperatura SPRINT®, ESSKV LT, métrica, EN 62444



**Grado de protección** IP68 (5 bar 30 min) / IP69  
**Rango de temperatura** -60 °C · 100 °C  
**Material** Prensaestopas de acero inoxidable, Junta de Silicona, Carcasa interior Poliamida

ESSKV LT, acero inoxidable 1.4305

	Tipo	Código	Rosca	Ø Cable en mm	Emb. (uds.)
	ESSKV 12 LT	10065962	M 12x1,5	3 - 7	10
	ESSKV 16 LT	10065963	M 16x1,5	4,5 - 10	10
	ESSKV 20 LT	10065964	M 20x1,5	6 - 13	10
	ESSKV 25 LT	10065965	M 25x1,5	9 - 17	10
	ESSKV 32 LT	10065966	M 32x1,5	13 - 21	5
	ESSKV 40 LT	10065967	M 40x1,5	16 - 28	5
	ESSKV 50 LT	10065968	M 50x1,5	21 - 35	2
	ESSKV 63 LT	10065969	M 63x1,5	34 - 48	1

ESSKV-4 LT, acero inoxidable 1.4404

	Tipo	Código	Rosca	Ø Cable en mm	Emb. (uds.)
	ESSKV-4 12 LT	10065881	M 12x1,5	3 - 7	10
	ESSKV-4 16 LT	10065882	M 16x1,5	4,5 - 10	10
	ESSKV-4 20 LT	10065883	M 20x1,5	6 - 13	10
	ESSKV-4 25 LT	10065884	M 25x1,5	9 - 17	10
	ESSKV-4 32 LT	10065885	M 32x1,5	13 - 21	5
	ESSKV-4 40 LT	10065886	M 40x1,5	16 - 28	5
	ESSKV-4 50 LT	10065887	M 50x1,5	21 - 35	2
	ESSKV-4 63 LT	10065888	M 63x1,5	34 - 48	1

Tuercas, ESMU, métrica



**Material** Acero inoxidable 1.4305

	Tipo	Código	Rosca	Emb. (uds.)
	ESMU 12	10064188	M 12x1,5	10
	ESMU 16	10064189	M 16x1,5	10
	ESMU 20	10064190	M 20x1,5	10
	ESMU 25	10064191	M 25x1,5	10
	ESMU 32	10064192	M 32x1,5	5
	ESMU 40	10064193	M 40x1,5	5
	ESMU 50	10064194	M 50x1,5	2
	ESMU 63	10064195	M 63x1,5	1

Tapones, ESVS, métrica



**Grado de protección** IP54  
**Nota** IP66 / IP68 con junta tórica  
**Material** Acero inoxidable 1.4305

	Tipo	Código	Rosca	Emb. (uds.)
	ESVS 12	10065460	M 12x1,5	10
	ESVS 16	10065461	M 16x1,5	10
	ESVS 20	10065462	M 20x1,5	10
	ESVS 25	10065463	M 25x1,5	10
	ESVS 32	10065464	M 32x1,5	5
	ESVS 40	10065465	M 40x1,5	5
	ESVS 50	10065466	M 50x1,5	2
	ESVS 63	10065467	M 63x1,5	1

Prensaestopas MARATHON®, EZMGV-L, métrica



**Grado de protección** IP 66 / 68  
**Rango de temperatura** -40 °C - 80 °C  
**Material** Prensaestopas Zinc, Junta EPDM, Carcasa interior Poliamida / TPE

	Tipo	Código	Rosca	Ø Cable en mm	Emb. (uds.)
	EZMGV-L 20	10108742	M 20x1,5	6 - 13	50

Prensaestopas

Entradas de cables

Protección de cables

Cajas de conexiones

T

# Nuestros productos Venting

En 2007 lanzamos el VentGLAND®, el primer prensaestopas del mundo con compensación de presión. En la actualidad, los prensaestopas VentGLAND® y las unidades de compensación de presión VentPLUG se utilizan en todo el mundo, especialmente en sectores sensibles a la humedad y la temperatura, como el transporte marítimo, la iluminación y la energía solar.

## VentGLAND®

Este modelo combina la compensación de presión y prensaestopas en una sola unidad y ofrece tanto una ventilación óptima como una gran capacidad de protección contra el agua.



## VentPLUG

Este tapón se utiliza como unidad de compensación de presión adicional para un prensaestopas o una solución para ventilar las cajas sin entrada de cables.



## La membrana venting

La membrana de alto rendimiento ePTFE usada en nuestros productos venting tiene billones de poros transpirables para permitir el flujo de aire entre el interior y el exterior. Los microporos también previenen la entrada de líquidos, suciedad y contaminantes al interior. La membrana esta disponible con diferentes grados de flujo de aire. Todos ellos ofrecen las propiedades necesarias para resistir las condiciones ambientales más duras. Son resistentes a los rayos UV, agua salada, aceites y grasas. Los químicos y sustancias de limpieza agresivas tampoco tienen ningún efecto en la estructura y rendimiento de la membrana.

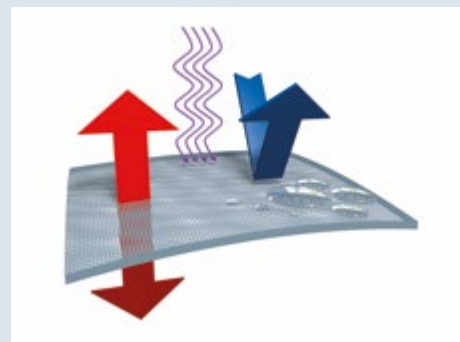



## Nuestros productos en un vistazo

**VentGLAND® de poliamida** (Pág. 32)



**VentPLUG de poliamida** (Pág. 34)



**VentGLAND® de latón** (Pág. 32 - 33)



**VentPLUG de latón** (Pág. 35)



**VentGLAND® de acero inoxidable** (Pág. 33)



**DrainPLUG de latón** (Pág. 35)



Explorar más...



**Prensaestopas SPRINT® VentGLAND®**,  
ESVG, Poliamida, métrica, EN 62444



**Grado de protección** IP68 / IP69  
**Prueba de hilo incandescente** 750 °C  
**Rango de temperatura** -40 °C · 100 °C  
**Material** Prensaestopa Poliamida, Junta EPDM, Membrana ePTFE

	Tipo	RAL 7035	RAL 9005	Rosca	Ø Cable en mm	Flujo de aire a 70mbar l/h	Emb. (uds.)
	ESVG 16	10104412	10104413	M 16x1,5	4,5 · 10	52	1
ESVG 20	10060974	10060802	M 20x1,5	6 · 13	42	1	
ESVG 25	10100666	10100667	M 25x1,5	9 · 17	65	1	
ESVG 32	10100801	10100802	M 32x1,5	13 · 21	115	1	
ESVG 40	10102471	10102472	M 40x1,5	16 · 28	150	1	

**Prensaestopas SPRINT® VentGLAND®**,  
EMSVG, latón niquelado, métrica, EN 62444



**Grado de protección** IP68 / IP69  
**Rango de temperatura** -40 °C · 100 °C  
**Material** Prensaestopa Latón niquelado, Junta EPDM, Carcasa interior Poliamida, Membrana ePTFE

	Tipo	Código	Rosca	Ø Cable en mm	Flujo de aire a 70mbar l/h	Emb. (uds.)
	EMSVG 16	10065899	M 16x1,5	4,5 · 10	52	1
EMSVG 20	10065900	M 20x1,5	6 · 13	55	1	
EMSVG 25	10065901	M 25x1,5	9 · 17	90	1	
EMSVG 32	10065902	M 32x1,5	13 · 21	115	1	
EMSVG 40	10065903	M 40x1,5	16 · 28	150	1	
EMSVG 50	10065904	M 50x1,5	21 · 35	225	1	
EMSVG 63	10065905	M 63x1,5	34 · 48	285	1	

## Prensaestopas SPRINT® VentGLAND con inserto de contacto, EMSVG EMV-S, latón niquelado, métrica, EN 62444



**Grado de protección** IP68 / IP69  
**Rango de temperatura** -40 °C - 100 °C  
**Material** Prensaestopa Latón niquelado, Carcasa interior Poliamida, Junta EPDM, Membrana ePTFE, Conos de EMC Acero inoxidable 1.4310

	Tipo	Código	Rosca	Ø Cable en mm	Flujo de aire a 70mbar l/h	Emb. (uds.)
	EMSVG 20 EMV-S	10102715	M 20x1,5	6 - 13	55	1
	EMSVG 25 EMV-S	10102716	M 25x1,5	9 - 17	90	1
	EMSVG 32 EMV-S	10102717	M 32x1,5	13 - 21	115	1
	EMSVG 40 EMV-S	10102718	M 40x1,5	16 - 28	150	1
	EMSVG 50 EMV-S	10102719	M 50x1,5	21 - 35	225	1
	EMSVG 63 EMV-S	10102720	M 63x1,5	34 - 48	285	1

## Prensaestopas SPRINT® VentGLAND®, ESSVG, Acero inoxidable, métrica, EN 62444



**Grado de protección** IP68 / IP69  
**Rango de temperatura** -40 °C - 100 °C  
**Material** Prensaestopa Acero inoxidable A2, Carcasa interior Poliamida, Membrana ePTFE

### ESSVG, Acero inoxidable 1.4305

	Tipo	Código	Rosca	Ø Cable en mm	Flujo de aire a 70mbar l/h	Emb. (uds.)
	ESSVG 16	10104410	M 16x1,5	4,5 - 10	52	1
	ESSVG 20	10069400	M 20x1,5	6 - 13	55	1
	ESSVG 25	10069401	M 25x1,5	9 - 17	90	1
	ESSVG 32	10069402	M 32x1,5	13 - 21	115	1
	ESSVG 40	10069403	M 40x1,5	16 - 28	150	1
	ESSVG 50	10069404	M 50x1,5	21 - 35	225	1
	ESSVG 63	10069405	M 63x1,5	34 - 48	285	1

### ESSVG-4, Acero inoxidable 1.4404

	Tipo	Código	Rosca	Ø Cable en mm	Flujo de aire a 70mbar l/h	Emb. (uds.)
	ESSVG-4 16	10104411	M 16x1,5	4,5 - 10	52	1
	ESSVG-4 20	10069500	M 20x1,5	6 - 13	55	1
	ESSVG-4 25	10069501	M 25x1,5	9 - 17	90	1
	ESSVG-4 32	10069502	M 32x1,5	13 - 21	115	1
	ESSVG-4 40	10069503	M 40x1,5	16 - 28	150	1
	ESSVG-4 50	10069504	M 50x1,5	21 - 35	225	1
	ESSVG-4 63	10069505	M 63x1,5	34 - 48	285	1

## Tapón compensador de presión VentPLUG, EVPS, Poliamida, métrica



**Grado de protección** IP68 / IP69  
**Rango de temperatura** -40 °C - 100 °C  
**Material** Poliamida, Junta TPE, Membrana ePTFE

## EVPS

	Tipo	RAL 7035	RAL 9005	Rosca	Flujo de aire a 70mbar l/h	Emb. (uds.)
	EVPS 12	10102369	10102370	M 12x1,5	22	10
	EVPS 20	10106591	10106595	M 20x1,5	110	10
	EVPS 40	10106593	10106597	M 40x1,5	660	10

## EVPS HF, Alto flujo de aire

	Tipo	RAL 7035	RAL 9005	Rosca	Flujo de aire a 70mbar l/h	Emb. (uds.)
	EVPS 12 HF	10103263	10103264	M 12x1,5	34	10
	EVPS 20 HF	10106615	10106619	M 20x1,5	280	10
	EVPS 40 HF	10106617	10106621	M 40x1,5	1650	10

## EVPS-L, rosca larga

	Tipo	RAL 7035	RAL 9005	Rosca	Flujo de aire a 70mbar l/h	Emb. (uds.)
	EVPS-L 20	10106592	10106596	M 20x1,5	110	10
	EVPS-L 40	10106594	10106598	M 40x1,5	660	10

## EVPS-L HF, Alto flujo de aire, rosca larga

	Tipo	RAL 7035	RAL 9005	Rosca	Flujo de aire a 70mbar l/h	Emb. (uds.)
	EVPS-L 20 HF	10106616	10106620	M 20x1,5	280	10
	EVPS-L 40 HF	10106618	10106622	M 40x1,5	1650	10

## Tapón compensador de presión VentPLUG, EMVPS, latón niquelado, métrica



**Grado de protección** IP68 / IP69  
**Rango de temperatura** -40 °C · 100 °C  
**Material** Latón niquelado, Membrana ePTFE

## EMVPS, Junta EPDM

	Tipo	Código	Rosca	Flujo de aire a 70mbar l/h	Emb. (uds.)
	EMVPS 12	10103265	M 12x1,5	22	10

## EMVPS HF, Junta Silicona, Alto flujo de aire

	Tipo	Código	Rosca	Flujo de aire a 70mbar l/h	Emb. (uds.)
	EMVPS 12 HF	10103266	M 12x1,5	34	10

## DrainPLUG, EDPS, latón, métrica

**Grado de protección** IP66  
**Rango de temperatura** -30 °C · 60 °C  
**Material** Prensaestopa latón niquelado, Junta Polipropileno, Membrana PE

	Tipo	Código	Rosca	Emb. (uds.)
	EDPS-MN 20	10111161	M 20x1,5	10

## Nuestros Prensaestopas EMC

Con las tecnologías actuales cada vez más eficientes y complejas, aumenta la sensibilidad de los componentes electrónicos en materia de interferencias electromagnéticas. Para protegerse contra estas interferencias le ofrecemos diferentes posibilidades con nuestros prensaestopas EMC, que garantizan una eficiente conductividad 360°, así como una estanqueidad duradera para cada aplicación.

### Protección EMC mediante inserto de contacto

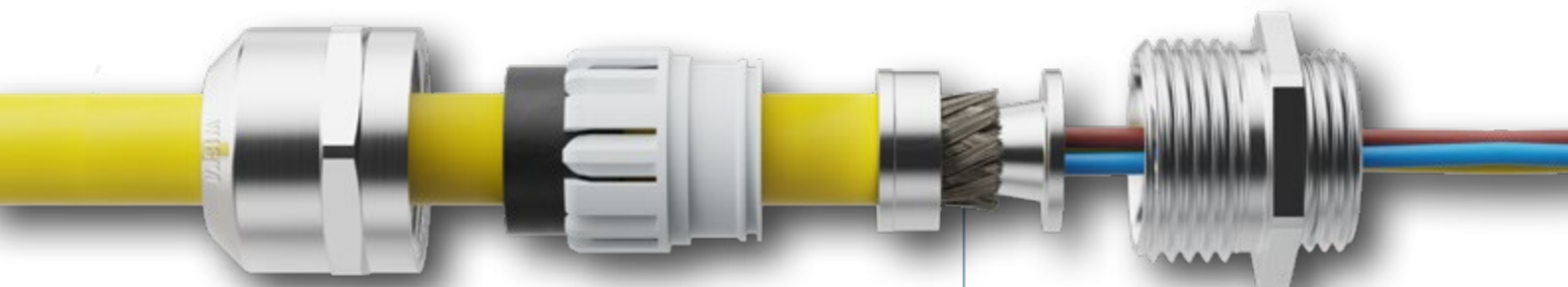
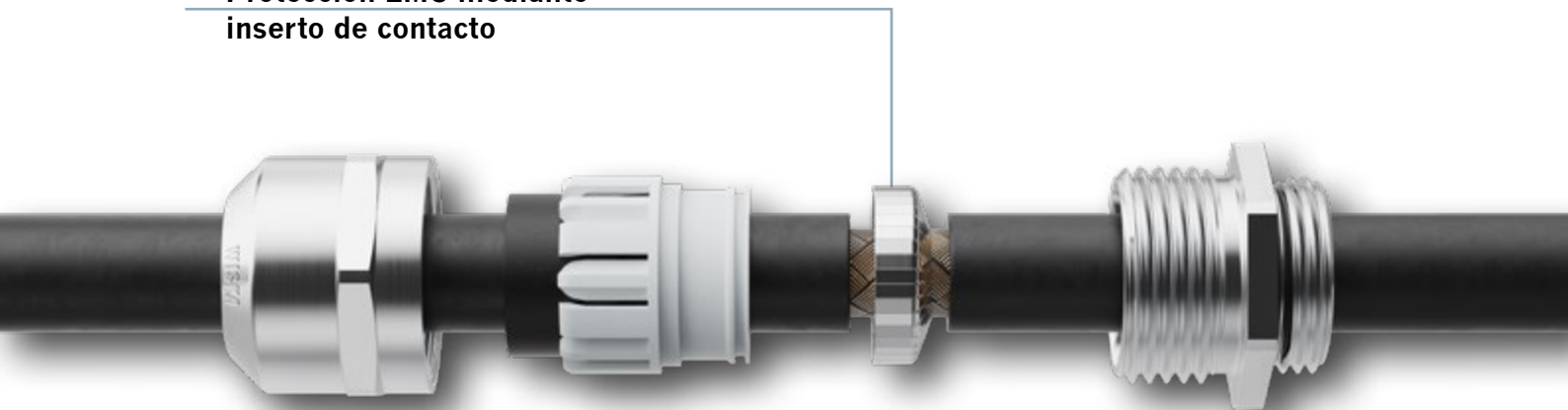

### Protección EMC mediante conos de puesta a tierra

## MagikNUT® – La contratuerca EMC

Gracias a nuestra experiencia en la gestión de cables, hemos desarrollado una solución única: MagikNUT®. MagikNUT® es una contratuerca de poliamida con un mecanismo de clip de acero inoxidable integrado para conexiones de apantallamiento EMC. Se puede utilizar con prensaestopas de plástico y accesorios de plástico, ofreciendo a los usuarios un alto nivel de protección EMC, un tiempo de instalación rápido y un ahorro en costes de instalación y material.





## Nuestros productos en un vistazo

### Contratuercas EMC (Pág. 38)



### ShieldGLAND (Pág. 38)



### Accesorios (Pág. 40 - 41)



### Prensaestopas de compresión EMC (Pág. 42 - 43)



### Prensaestopas con conos de puesta a tierra EMC (Pág. 39)



### Prensaestopas con inserto de contacto EMC (Pág. 40)





Explorar más...



**Contratuera EMC MagikNUT®, poliamida / Acero inoxidable**



**Rango de temperatura** -40 °C - 100 °C  
**Material** Poliamida, Acero inoxidable

 	Tipo	RAL 7035	RAL 9005	Rosca	Emb. (uds.)
	MagikNUT 16	10110660	10111060	M 16x1,5	25
	MagikNUT 20	10110661	10111061	M 20x1,5	25
	MagikNUT 25	10110662	10111062	M 25x1,5	25

**ShieldGLAND, poliamida / latón**

**Grado de protección** IP68  
**Rango de temperatura** -40 °C - 100 °C  
**Material** Poliamida, latón

	Tipo	RAL 9005	Rosca	Ø Cable en mm	Emb. (uds.)
	CUPG-GS03-M20	10112105	M 20x1,5	max. 16	10
	CUPG-GS04-M20	10112106	M 20x1,5	max. 21	10
	CUPG-GS05-M25	10112107	M 25x1,5	max. 28	10
	CUPG-GS06-M32	10112108	M 32x1,5	max. 36	10

**ShieldGLAND**



Un nuevo prensaestopas con clasificación IP68 adecuado para cables armados y apantallados. Protección superior, fácil de usar y funciona perfectamente con nuestras cajas de conexión COMBI.

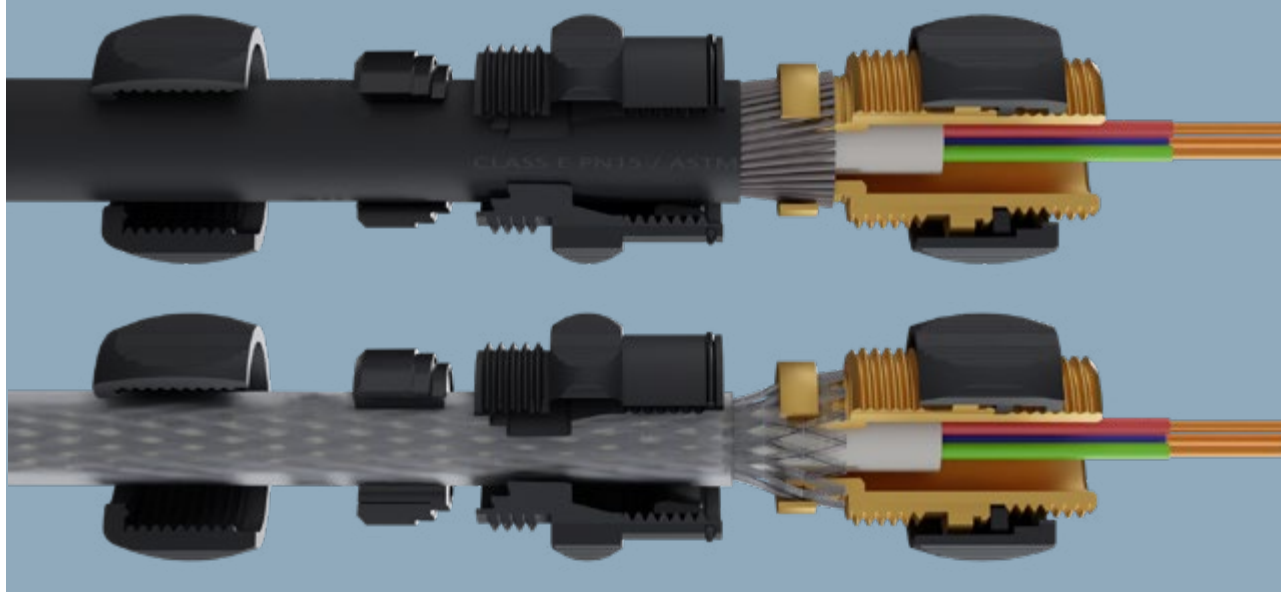

Prensaestopas

Entradas de cables

Protección de cables

Cajas de conexiones

T

**Prensaestopas SPRINT® EMC DIN 89345**, con conos de puesta a tierra, EMSKV EMV-Z, latón niquelado, métrica, EN 62444



**Grado de protección** IP68 (5 bar 30 min) / IP69  
**Rango de temperatura** -40 °C · 100 °C  
**Material** Prensaestopas Latón niquelado, Carcasa interior Poliamida, Junta EPDM, Conos de EMC Latón cromado

**EMSKV EMV-Z**

	Tipo	Código	Rosca	Ø Cable en mm	Emb. (uds.)
	EMSKV 12 EMV-Z	10065016	M 12x1,5	3 - 7	50
	EMSKV 16 EMV-Z	10065017	M 16x1,5	4,5 - 10	50
	EMSKV 20 EMV-Z	10065018	M 20x1,5	6 - 13	50
	EMSKV 25 EMV-Z	10065019	M 25x1,5	9 - 17	50
	EMSKV 32 EMV-Z	10065020	M 32x1,5	13 - 21	25
	EMSKV 40 EMV-Z	10065021	M 40x1,5	16 - 28	10
	EMSKV 50 EMV-Z	10065022	M 50x1,5	21 - 35	10
	EMSKV 63 EMV-Z	10065023	M 63x1,5	34 - 48	10
	EMSKV 75 EMV-Z	10100963	M 75x1,5	48 - 63	1

**EMSKV-L EMV-Z**, rosca larga

	Tipo	Código	Rosca	Ø Cable en mm	Emb. (uds.)
	EMSKV-L 12 EMV-Z	10065182	M 12x1,5	3 - 7	50
	EMSKV-L 16 EMV-Z	10065183	M 16x1,5	4,5 - 10	50
	EMSKV-L 20 EMV-Z	10065184	M 20x1,5	6 - 13	50
	EMSKV-L 25 EMV-Z	10065185	M 25x1,5	9 - 17	50
	EMSKV-L 32 EMV-Z	10065186	M 32x1,5	13 - 21	25
	EMSKV-L 40 EMV-Z	10065187	M 40x1,5	16 - 28	10
	EMSKV-L 50 EMV-Z	10065188	M 50x1,5	21 - 35	10
	EMSKV-L 63 EMV-Z	10065189	M 63x1,5	34 - 48	10

**Prensaestopas SPRINT® EMC**, con conos de puesta a tierra, ESSKV EMV-Z, métrica, EN 62444



**Grado de protección** IP68 (5 bar 30 min) / IP69  
**Rango de temperatura** -40 °C · 100 °C  
**Material** Prensaestopas Acero inoxidable A2 (1.4305), Carcasa interior Poliamida, Junta EPDM, Conos de EMC Latón cromado

**ESSKV EMV-Z**, acero inoxidable 1.4305

	Tipo	Código	Rosca	Ø Cable en mm	Emb. (uds.)
	ESSKV 12 EMV-Z	10069016	M 12x1,5	3 - 7	10
	ESSKV 16 EMV-Z	10069017	M 16x1,5	4,5 - 10	10
	ESSKV 20 EMV-Z	10069018	M 20x1,5	6 - 13	10
	ESSKV 25 EMV-Z	10069019	M 25x1,5	9 - 17	10
	ESSKV 32 EMV-Z	10069020	M 32x1,5	13 - 21	5
	ESSKV 40 EMV-Z	10069021	M 40x1,5	16 - 28	5
	ESSKV 50 EMV-Z	10069022	M 50x1,5	21 - 35	2
	ESSKV 63 EMV-Z	10069023	M 63x1,5	34 - 48	1

**ESSKV-4 EMV-Z**, acero inoxidable 1.4404

	Tipo	Código	Rosca	Ø Cable en mm	Emb. (uds.)
	ESSKV-4 12 EMV-Z	10069116	M 12x1,5	3 - 7	10
	ESSKV-4 16 EMV-Z	10069117	M 16x1,5	4,5 - 10	10
	ESSKV-4 20 EMV-Z	10069118	M 20x1,5	6 - 13	10
	ESSKV-4 25 EMV-Z	10069119	M 25x1,5	9 - 17	10
	ESSKV-4 32 EMV-Z	10069120	M 32x1,5	13 - 21	5
	ESSKV-4 40 EMV-Z	10069121	M 40x1,5	16 - 28	5
	ESSKV-4 50 EMV-Z	10069122	M 50x1,5	21 - 35	2
	ESSKV-4 63 EMV-Z	10069123	M 63x1,5	34 - 48	1

Prensaestopas

Entradas de cables

Protección de cables

Cajas de conexiones

T

**Prensaestopas SPRINT® EMC con inserto de contacto,**  
EMSKV EMV-S, latón niquelado, métrica, EN 62444



**Grado de protección** IP68 (5 bar 30 min) / IP69  
**Rango de temperatura** -40 °C - 100 °C  
**Material** Prensaestopas Latón niquelado, Carcasa interior Poliamida, Junta EPDM, inserto de contacto Acero inoxidable 1.4310

**EMSKV EMV-S**

	Tipo	Código	Rosca	Ø Cable en mm	Emb. (uds.)
	EMSKV 12 EMV-S	10102273	M 12x1,5	3 - 7	50
	EMSKV 16 EMV-S	10102274	M 16x1,5	4,5 - 10	50
	EMSKV 20 EMV-S	10102275	M 20x1,5	6 - 13	50
	EMSKV 25 EMV-S	10102276	M 25x1,5	9 - 17	50
	EMSKV 32 EMV-S	10102277	M 32x1,5	13 - 21	25
	EMSKV 40 EMV-S	10102278	M 40x1,5	16 - 28	10
	EMSKV 50 EMV-S	10102279	M 50x1,5	21 - 35	10
	EMSKV 63 EMV-S	10102280	M 63x1,5	34 - 48	10

**EMSKV-L EMV-S, rosca larga**

	EMSKV-L 12 EMV-S	10102645	M 12x1,5	3 - 7	50
	EMSKV-L 16 EMV-S	10102646	M 16x1,5	4,5 - 10	50
	EMSKV-L 20 EMV-S	10102647	M 20x1,5	6 - 13	50
	EMSKV-L 25 EMV-S	10102648	M 25x1,5	9 - 17	50
	EMSKV-L 32 EMV-S	10102649	M 32x1,5	13 - 21	25
	EMSKV-L 40 EMV-S	10102650	M 40x1,5	16 - 28	10
	EMSKV-L 50 EMV-S	10102651	M 50x1,5	21 - 35	10
	EMSKV-L 63 EMV-S	10102652	M 63x1,5	34 - 48	10

**Tuercas EMC, latón niquelado**



**Rango de temperatura** -250 °C - 500 °C  
**Material** Latón niquelado

**EMMU-EMV, métrica**

	Tipo	Código	Rosca	Emb. (uds.)
	EMMU-EMV 12	10063210	M 12x1,5	100
	EMMU-EMV 16	10063211	M 16x1,5	100
	EMMU-EMV 20	10063212	M 20x1,5	100
	EMMU-EMV 25	10063213	M 25x1,5	100
	EMMU-EMV 32	10063214	M 32x1,5	100
	EMMU-EMV 40	10063215	M 40x1,5	50
	EMMU-EMV 50	10063216	M 50x1,5	50
	EMMU-EMV 63	10063217	M 63x1,5	25
	EMMU-EMV 75	10102228	M 75x1,5	1

**MMU-EMV, PG**

	MMU-EMV 7	10063218	PG 7	100
	MMU-EMV 9	10063219	PG 9	100
	MMU-EMV 11	10063220	PG 11	100
	MMU-EMV 13,5	10063221	PG 13,5	100
	MMU-EMV 16	10063222	PG 16	100
	MMU-EMV 21	10063223	PG 21	50
	MMU-EMV 29	10063224	PG 29	50
	MMU-EMV 36	10063225	PG 36	50
	MMU-EMV 42	10063226	PG 42	50
	MMU-EMV 48	10063227	PG 48	50

**SPRINT® EMC conos de puesta a tierra DIN 89345, EE, latón cromado**



**Nota** \* Similar a DIN 89345  
**Rango de temperatura** -150 °C · 250 °C  
**Material** Latón cromado



Tipo	Código	Ø Cable en mm	Para Prensaestopas tipo	Emb. (uds.)
EE 10-03*	50101021	3	HatGLAND 12	1
EE 12-05*	50085887	5	SPRINT® 12	1
EE 14-07*	50101022	7	HatGLAND 16	1
EE 16-06	50084648	6	SPRINT® 16 / KVM 16	1
EE 16-07*	50085652	7,5	SPRINT® 16 / KVM 16	1
EE 18-06	50084649	6	SPRINT® 20 / KVM18 / HatGLAND20	1
EE 18-07	50080958	7	SPRINT® 20 / KVM18 / HatGLAND20	1
EE 18-09*	50085650	9,5	SPRINT® 20 / KVM18 / HatGLAND20	1
EE 22-14*	50101023	14,5	HatGLAND 25	1
EE 24-06	50084650	6	SPRINT® 25 / KVM 24	1
EE 24-07	50080960	7	SPRINT® 25 / KVM 24	1
EE 24-08	50084651	8	SPRINT® 25 / KVM 24	1
EE 24-10	50080962	10,5	SPRINT® 25 / KVM 24	1
EE 24-13	50080963	13	SPRINT® 25 / KVM 24	1
EE 24-14	50080964	14,5	SPRINT® 25 / KVM 24	1
EE 24-16*	50085654	16	SPRINT® 25 / KVM 24	1
EE 30-16	50084652	16	SPRINT® 32 / KVM30 / HatGLAND32	1
EE 30-18	50081743	18	SPRINT® 32 / KVM30 / HatGLAND32	1
EE 30-20*	50085655	20	SPRINT® 32 / KVM30 / HatGLAND32	1
EE 36-20	50080967	20	SPRINT® 40 / KVM36 / HatGLAND40	1
EE 36-22	50084653	22	SPRINT® 40 / KVM36 / HatGLAND40	1
EE 36-24	50080969	24	SPRINT® 40 / KVM36 / HatGLAND40	1
EE 36-26*	50085656	26	SPRINT® 40 / KVM36 / HatGLAND40	1
EE 45-27	50081592	27	SPRINT® 50 / KVM45 / HatGLAND50	1
EE 45-30	50081407	30	SPRINT® 50 / KVM45 / HatGLAND50	1
EE 45-33*	50085657	33	SPRINT® 50 / KVM45 / HatGLAND50	1
EE 56-35	50081406	35	SPRINT® 63 / KVM56 / HatGLAND63	1
EE 56-39	50080768	39	SPRINT® 63 / KVM56 / HatGLAND63	1
EE 56-45*	50085658	45	SPRINT® 63 / KVM56 / HatGLAND63	1
EE 72-49	50080954	49	KVM 72	1
EE 72-44	50080955	44	KVM 72	1
EE 72-58	50085659	58	KVM 72	1
EE 80-62*	50082650	62	KVM 80	1
EE 105-72*	50084654	72	KVM 105	1
EE 105-77*	50084655	77	KVM 105	1

**SPRINT® EMC inserto de contacto, acero inoxidable**



**Rango de temperatura** -100 °C · 500 °C  
**Material** Acero inoxidable 1.4310



Tipo	Código	Ø Cable en mm	Para Prensaestopas tipo	Emb. (uds.)
EMV-S 12	10102528	2 - 6	SPRINT® 12	5
EMV-S 16	10102529	3 - 9	SPRINT® 16	5
EMV-S 20	10102530	5 - 12	SPRINT® 20	5
EMV-S 25	10102531	7,5 - 13,5	SPRINT® 25	5
EMV-S 32	10102532	11 - 19	SPRINT® 32	5
EMV-S 40	10102533	14 - 26	SPRINT® 40	1
EMV-S 50	10102534	18 - 32	SPRINT® 50	1
EMV-S 63	10102535	30 - 44	SPRINT® 63	1

Prensaestopas

Entradas de cables

Protección de cables

Cajas de conexiones

T

**Prensaestopas de compresión ShotGLAND EMC DIN 89345,**  
con conos de puesta a tierra, EMCGV EMV-Z, latón, métrica, EN 62444



**Grado de protección** IP68 (5 bar 30 min)  
**Rango de temperatura** -40 °C · 120 °C  
**Material** Prensaestopas Latón niquelado, Junta EPDM, Conos de EMC Latón cromado

Tipo	Código	Rosca	Ø Cable en mm	Emb. (uds.)
EMCGV 8-030 EMV-Z	10106442	M 8x1,25	2 - 3,3	50
EMCGV 8-040 EMV-Z	10106443	M 8x1,25	3 - 4,3	50
EMCGV 8-050 EMV-Z	10106445	M 8x1,25	4 - 5,3	50
EMCGV 12-030 EMV-Z	10106446	M 12x1,5	2 - 3	50
EMCGV 12-050 EMV-Z	10106447	M 12x1,5	3 - 5	50
EMCGV 12-070 EMV-Z	10106448	M 12x1,5	5 - 7	50
EMCGV 12-090 EMV-Z	10106449	M 12x1,5	7 - 9	50
EMCGV 16-040 EMV-Z	10106450	M 16x1,5	2 - 4	50
EMCGV 16-060 EMV-Z	10106451	M 16x1,5	4 - 6	50
EMCGV 16-080 EMV-Z	10106452	M 16x1,5	6 - 8	50
EMCGV 16-100 EMV-Z	10106453	M 16x1,5	8 - 10	50
EMCGV 16-120 EMV-Z	10106454	M 16x1,5	10 - 12	50
EMCGV 20-060 EMV-Z	10106455	M 20x1,5	4 - 6	50
EMCGV 20-080 EMV-Z	10106456	M 20x1,5	6 - 8	50
EMCGV 20-100 EMV-Z	10106457	M 20x1,5	8 - 10	50
EMCGV 20-120 EMV-Z	10106458	M 20x1,5	10 - 12	50
EMCGV 20-140 EMV-Z	10106459	M 20x1,5	12 - 14	50
EMCGV 20-160 EMV-Z	10106460	M 20x1,5	14 - 16	50
EMCGV 25-080 EMV-Z	10106461	M 25x1,5	6 - 8	50
EMCGV 25-100 EMV-Z	10106462	M 25x1,5	8 - 10	50
EMCGV 25-120 EMV-Z	10106463	M 25x1,5	10 - 12	50
EMCGV 25-140 EMV-Z	10106464	M 25x1,5	12 - 14	50
EMCGV 25-160 EMV-Z	10106465	M 25x1,5	14 - 16	50
EMCGV 25-170 EMV-Z	10106466	M 25x1,5	15 - 17	50
EMCGV 32-110 EMV-Z	10106467	M 32x1,5	9 - 11	25
EMCGV 32-130 EMV-Z	10106468	M 32x1,5	11 - 13	25
EMCGV 32-150 EMV-Z	10106469	M 32x1,5	13 - 15	25
EMCGV 32-180 EMV-Z	10106470	M 32x1,5	16 - 18	25
EMCGV 32-200 EMV-Z	10106471	M 32x1,5	18 - 20	25
EMCGV 32-230 EMV-Z	10106473	M 32x1,5	21 - 23	25
EMCGV 40-180 EMV-Z	10106474	M 40x1,5	16 - 18	10
EMCGV 40-200 EMV-Z	10106475	M 40x1,5	18 - 20	10
EMCGV 40-220 EMV-Z	10106476	M 40x1,5	20 - 22	10
EMCGV 40-240 EMV-Z	10106477	M 40x1,5	22 - 24	10
EMCGV 40-260 EMV-Z	10106478	M 40x1,5	24 - 26	10
EMCGV 40-290 EMV-Z	10106479	M 40x1,5	26 - 29	10
EMCGV 50-280 EMV-Z	10106480	M 50x1,5	26 - 28	10
EMCGV 50-300 EMV-Z	10106481	M 50x1,5	28 - 30	10
EMCGV 50-320 EMV-Z	10106482	M 50x1,5	30 - 32	10
EMCGV 50-340 EMV-Z	10106483	M 50x1,5	32 - 34	10
EMCGV 50-360 EMV-Z	10106484	M 50x1,5	34 - 36	10
EMCGV 50-380 EMV-Z	10106485	M 50x1,5	36 - 38	10
EMCGV 63-350 EMV-Z	10106486	M 63x1,5	33 - 35	10
EMCGV 63-380 EMV-Z	10106487	M 63x1,5	35 - 38	10
EMCGV 63-410 EMV-Z	10106488	M 63x1,5	38 - 41	10
EMCGV 63-440 EMV-Z	10106489	M 63x1,5	41 - 44	10
EMCGV 63-470 EMV-Z	10106490	M 63x1,5	44 - 47	10
EMCGV 63-490 EMV-Z	10106491	M 63x1,5	47 - 49	10



Prensaestopas

Entradas de cables

Protección de cables

Cajas de conexiones

T

**Prensaestopas de compresión ShotGLAND EMC DIN 89345**, baja temperatura, con conos de puesta a tierra, EMCGV EMV-Z, latón, métrica, EN 62444



**Grado de protección** IP68 (5 bar 30 min)  
**Rango de temperatura** -60 °C · 180 °C  
**Material** Prensaestopas Latón niquelado, Junta Silicona, Conos de EMC Latón cromado



Tipo	Código	Rosca	Ø Cable en mm	Emb. (uds.)
EMCGV 8-030 LT EMV-Z	10106540	M 8x1,25	2 · 3,3	50
EMCGV 8-040 LT EMV-Z	10106541	M 8x1,25	3 · 4,3	50
EMCGV 8-050 LT EMV-Z	10106542	M 8x1,25	4 · 5,3	50
EMCGV 12-030 LT EMV-Z	10106543	M 12x1,5	2 · 3	50
EMCGV 12-050 LT EMV-Z	10106544	M 12x1,5	3 · 5	50
EMCGV 12-070 LT EMV-Z	10106545	M 12x1,5	5 · 7	50
EMCGV 12-090 LT EMV-Z	10106546	M 12x1,5	7 · 9	50
EMCGV 16-040 LT EMV-Z	10106547	M 16x1,5	2 · 4	50
EMCGV 16-060 LT EMV-Z	10106548	M 16x1,5	4 · 6	50
EMCGV 16-080 LT EMV-Z	10106549	M 16x1,5	6 · 8	50
EMCGV 16-100 LT EMV-Z	10106550	M 16x1,5	8 · 10	50
EMCGV 16-120 LT EMV-Z	10106551	M 16x1,5	10 · 12	50
EMCGV 20-060 LT EMV-Z	10106552	M 20x1,5	4 · 6	50
EMCGV 20-080 LT EMV-Z	10106553	M 20x1,5	6 · 8	50
EMCGV 20-100 LT EMV-Z	10106554	M 20x1,5	8 · 10	50
EMCGV 20-120 LT EMV-Z	10106555	M 20x1,5	10 · 12	50
EMCGV 20-140 LT EMV-Z	10106556	M 20x1,5	12 · 14	50
EMCGV 20-160 LT EMV-Z	10106557	M 20x1,5	14 · 16	50
EMCGV 25-080 LT EMV-Z	10106558	M 25x1,5	6 · 8	50
EMCGV 25-100 LT EMV-Z	10106559	M 25x1,5	8 · 10	50
EMCGV 25-120 LT EMV-Z	10106560	M 25x1,5	10 · 12	50
EMCGV 25-140 LT EMV-Z	10106561	M 25x1,5	12 · 14	50
EMCGV 25-160 LT EMV-Z	10106562	M 25x1,5	14 · 16	50
EMCGV 25-170 LT EMV-Z	10106563	M 25x1,5	15 · 17	50
EMCGV 32-110 LT EMV-Z	10106564	M 32x1,5	9 · 11	25
EMCGV 32-130 LT EMV-Z	10106565	M 32x1,5	11 · 13	25
EMCGV 32-150 LT EMV-Z	10106566	M 32x1,5	13 · 15	25
EMCGV 32-180 LT EMV-Z	10106567	M 32x1,5	16 · 18	25
EMCGV 32-200 LT EMV-Z	10106568	M 32x1,5	18 · 20	25
EMCGV 32-230 LT EMV-Z	10106570	M 32x1,5	21 · 23	25
EMCGV 40-180 LT EMV-Z	10106571	M 40x1,5	16 · 18	10
EMCGV 40-200 LT EMV-Z	10106572	M 40x1,5	18 · 20	10
EMCGV 40-220 LT EMV-Z	10106573	M 40x1,5	20 · 22	10
EMCGV 40-240 LT EMV-Z	10106574	M 40x1,5	22 · 24	10
EMCGV 40-260 LT EMV-Z	10106575	M 40x1,5	24 · 26	10
EMCGV 40-290 LT EMV-Z	10106576	M 40x1,5	26 · 29	10
EMCGV 50-280 LT EMV-Z	10106577	M 50x1,5	26 · 28	10
EMCGV 50-300 LT EMV-Z	10106578	M 50x1,5	28 · 30	10
EMCGV 50-320 LT EMV-Z	10106579	M 50x1,5	30 · 32	10
EMCGV 50-340 LT EMV-Z	10106580	M 50x1,5	32 · 34	10
EMCGV 50-360 LT EMV-Z	10106581	M 50x1,5	34 · 36	10
EMCGV 50-380 LT EMV-Z	10106582	M 50x1,5	36 · 38	10
EMCGV 63-350 LT EMV-Z	10106583	M 63x1,5	33 · 35	10
EMCGV 63-380 LT EMV-Z	10106584	M 63x1,5	35 · 38	10
EMCGV 63-410 LT EMV-Z	10106585	M 63x1,5	38 · 41	10
EMCGV 63-440 LT EMV-Z	10106586	M 63x1,5	41 · 44	10
EMCGV 63-470 LT EMV-Z	10106587	M 63x1,5	44 · 47	10
EMCGV 63-490 LT EMV-Z	10106588	M 63x1,5	47 · 49	10

Prensaestopas

Entradas de cables

Protección de cables

Cajas de conexiones

T

## Nuestros Prensaestopas EX

Estos prensaestopas son la opción perfecta para aplicaciones en zonas peligrosas. Nuestros prensaestopas a prueba de explosiones están disponibles con varios tipos de protección contra ignición según las directrices ATEX y las normas IECEx, así como muchas otras normativas internacionales. Nuestra gama Ex abarca todas las opciones, desde prensaestopas, tapones y ampliaciones hasta adaptadores.





## Nuestros productos en un vistazo

### Prensaestopas EX de Poliamida y accesorios (Pág. 46 - 52)



### Prensaestopas EX d de latón y accesorios (Pág. 59 - 61)



### Prensaestopas EX e de latón y accesorios (Pág. 53 - 56)

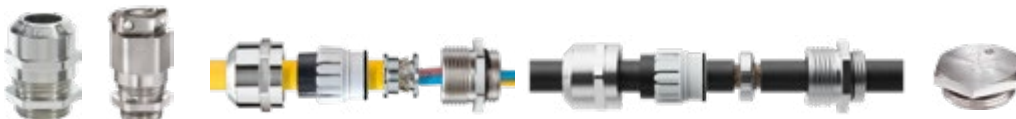

### Prensaestopas EX e de acero inoxidable (Pág. 57 - 58)



Explorar más...

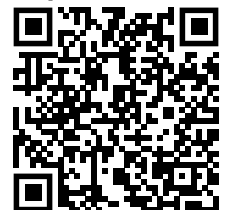

## Prensaestopas SPRINT® EX, ESKE/1-e, seguridad aumentada, métrica



**Marcado  
Certificado**  
**Grado de protección**  
**Prueba de hilo  
incandescente**

Ex eb, Ex tb  
IECEX, ATEX  
IP66 / IP68 (5 bar 30 min)  
750 °C

**Rango de temperatura** -40 °C · 75 °C  
**Material** Prensaestopas Poliamida,  
Junta EPDM

### ESKE/1-e

	Tipo	RAL 9005	Rosca	Ø Cable en mm	Emb. (uds.)
	ESKE/1-e 12	10103363	M 12x1,5	3 - 6	50
ESKE/1-e 16	10103364	M 16x1,5	4,5 - 9	50	
ESKE/1-e 20	10103365	M 20x1,5	7 - 13	50	
ESKE/1-e 25	10103366	M 25x1,5	10 - 17	50	
ESKE/1-e 32	10103367	M 32x1,5	13 - 21	25	
ESKE/1-e 40	10103368	M 40x1,5	17 - 28	10	
ESKE/1-e 50	10103369	M 50x1,5	23 - 35	4	
ESKE/1-e 63	10103370	M 63x1,5	34 - 48	1	

### ESKE/1-L-e, rosca larga

	Tipo	RAL 9005	Rosca	Ø Cable en mm	Emb. (uds.)
	ESKE/1-L-e 12	10103379	M 12x1,5	3 - 6	50
ESKE/1-L-e 16	10103380	M 16x1,5	4,5 - 9	50	
ESKE/1-L-e 20	10103381	M 20x1,5	7 - 13	50	
ESKE/1-L-e 25	10103382	M 25x1,5	10 - 17	50	
ESKE/1-L-e 32	10103383	M 32x1,5	13 - 21	25	
ESKE/1-L-e 40	10103384	M 40x1,5	17 - 28	10	
ESKE/1-L-e 50	10103385	M 50x1,5	23 - 35	4	
ESKE/1-L-e 63	10103386	M 63x1,5	34 - 48	1	

## Prensaestopas baja temperatura SPRINT® EX, ESKE/1-e LT, seguridad aumentada, métrica



**Marcado  
Certificado**  
**Grado de protección**  
**Prueba de hilo  
incandescente**

Ex eb, Ex tb  
ATEX, IECEX  
IP66 / IP68 (5 bar 30 min)  
750 °C

**Rango de temperatura** -60 °C · 75 °C  
**Material** Prensaestopas Poliamida,  
Junta Silicona

### ESKE/1-e LT

	Tipo	RAL 9005	Rosca	Ø Cable en mm	Emb. (uds.)
	ESKE/1-e 12 LT	10103429	M 12x1,5	3 - 6	50
ESKE/1-e 16 LT	10103430	M 16x1,5	4,5 - 9	50	
ESKE/1-e 20 LT	10103431	M 20x1,5	7 - 13	50	
ESKE/1-e 25 LT	10103432	M 25x1,5	10 - 17	50	
ESKE/1-e 32 LT	10103433	M 32x1,5	13 - 21	25	
ESKE/1-e 40 LT	10103434	M 40x1,5	17 - 28	10	
ESKE/1-e 50 LT	10103435	M 50x1,5	23 - 35	4	
ESKE/1-e 63 LT	10103436	M 63x1,5	34 - 48	1	

### ESKE/1-L-e LT, rosca larga

	Tipo	RAL 9005	Rosca	Ø Cable en mm	Emb. (uds.)
	ESKE/1-L-e 12 LT	10103445	M 12x1,5	3 - 6	50
ESKE/1-L-e 16 LT	10103446	M 16x1,5	4,5 - 9	50	
ESKE/1-L-e 20 LT	10103447	M 20x1,5	7 - 13	50	
ESKE/1-L-e 25 LT	10103448	M 25x1,5	10 - 17	50	
ESKE/1-L-e 32 LT	10103449	M 32x1,5	13 - 21	25	
ESKE/1-L-e 40 LT	10103450	M 40x1,5	17 - 28	10	
ESKE/1-L-e 50 LT	10103451	M 50x1,5	23 - 35	4	
ESKE/1-L-e 63 LT	10103452	M 63x1,5	34 - 48	1	

## Prensaestopas SPRINT® EX con espiral anti-flexión, ESKE/1-e LT, seguridad aumentada, métrica



**Marcado Certificado**  
Ex eb, Ex tb  
IECEX, ATEX  
**Grado de protección**  
IP66 / IP68 (5 bar 30 min)  
**Prueba de hilo incandescente**  
750 °C

**Rango de temperatura** -40 °C - 75 °C  
**Material** Prensaestopas Poliamida,  
Junta EPDM

### ESKE/1S-e, métrica

	Tipo	RAL 9005	Rosca	Ø Cable en mm	Emb. (uds.)
	ESKE/1S-e 12	10103493	M 12x1,5	3 - 6	50
	ESKE/1S-e 16	10103494	M 16x1,5	4,5 - 9	50
	ESKE/1S-e 20	10103495	M 20x1,5	7 - 13	25
	ESKE/1S-e 25	10103496	M 25x1,5	10 - 17	25
	ESKE/1S-e 32	10103497	M 32x1,5	13 - 21	10

### ESKE/1S-L-e, métrica, rosca larga

	Tipo	RAL 9005	Rosca	Ø Cable en mm	Emb. (uds.)
	ESKE/1S-L-e 12	10103503	M 12x1,5	3 - 6	50
	ESKE/1S-L-e 16	10103504	M 16x1,5	4,5 - 9	50
	ESKE/1S-L-e 20	10103505	M 20x1,5	7 - 13	25
	ESKE/1S-L-e 25	10103506	M 25x1,5	10 - 17	50
	ESKE/1S-L-e 32	10103507	M 32x1,5	13 - 21	10

## Prensaestopas SPRINT® EX con anti-tracción externa, ESKEZ-e, seguridad aumentada



**Marcado Certificado**  
Ex eb, Ex tb  
IECEX, ATEX  
**Grado de protección**  
IP66 / IP68 (5 bar 30 min)  
**Prueba de hilo incandescente**  
750 °C

**Rango de temperatura** -40 °C - 75 °C  
**Material** Prensaestopas Poliamida,  
Junta EPDM

### ESKEZ-e, métrica

	Tipo	RAL 9005	Rosca	Ø Cable en mm	Emb. (uds.)
	ESKEZ-e 20	10100455	M 20x1,5	8 - 13	50
	ESKEZ-e 25	10100456	M 25x1,5	10 - 17	25
	ESKEZ-e 32	10100457	M 32x1,5	16 - 21	10

### ESKEZ-L-e, métrica, rosca larga

	Tipo	RAL 9005	Rosca	Ø Cable en mm	Emb. (uds.)
	ESKEZ-L-e 20	10100848	M 20x1,5	8 - 13	50
	ESKEZ-L-e 25	10100849	M 25x1,5	10 - 17	25
	ESKEZ-L-e 32	10100849	M 32x1,5	16 - 21	10

Prensaestopas

Entradas de cables

Protección de cables

Cajas de conexiones

T

## Prensaestopas SPRINT® EX, ESKE/1-i, seguridad intrínseca, métrica



**Marcado** Ex tb, Ex eb  
**Certificado** ATEX, IECEx  
**Grado de protección** IP66 / IP68 (5 bar 30 min)  
**Prueba de hilo incandescente** 750 °C

**Rango de temperatura** -40 °C - 75 °C  
**Color** RAL 5012 / RAL 9005  
**Material** Prensaestopas Poliamida,  
Junta EPDM

### ESKE/1-i

	Tipo	Código	Rosca	Ø Cable en mm	Emb. (uds.)
	ESKE/1-i 12	10103371	M 12x1,5	3 - 6	50
	ESKE/1-i 16	10103372	M 16x1,5	4,5 - 9	50
	ESKE/1-i 20	10103373	M 20x1,5	7 - 13	50
	ESKE/1-i 25	10103374	M 25x1,5	10 - 17	50
	ESKE/1-i 32	10103375	M 32x1,5	13 - 21	25
	ESKE/1-i 40	10103376	M 40x1,5	17 - 28	10
	ESKE/1-i 50	10103377	M 50x1,5	23 - 35	4
	ESKE/1-i 63	10103378	M 63x1,5	34 - 48	1

### ESKE/1-L-i, rosca larga

	Tipo	Código	Rosca	Ø Cable en mm	Emb. (uds.)
	ESKE/1-L-i 12	10103387	M 12x1,5	3 - 6	50
	ESKE/1-L-i 16	10103388	M 16x1,5	4,5 - 9	50
	ESKE/1-L-i 20	10103389	M 20x1,5	7 - 13	50
	ESKE/1-L-i 25	10103390	M 25x1,5	10 - 17	50
	ESKE/1-L-i 32	10103391	M 32x1,5	13 - 21	25
	ESKE/1-L-i 40	10103392	M 40x1,5	17 - 28	10
	ESKE/1-L-i 50	10103393	M 50x1,5	23 - 35	4
	ESKE/1-L-i 63	10103394	M 63x1,5	34 - 48	1

## Prensaestopas SPRINT® EX baja temperatura, ESKE/1-i LT, para seguridad intrínseca, métrica



**Marcado** Ex eb, Ex tb  
**Certificado** IECEx, ATEX  
**Grado de protección** IP66 / IP68 (5 bar 30 min)  
**Prueba de hilo incandescente** 750 °C

**Rango de temperatura** -60 °C - 75 °C  
**Color** RAL 5012 / RAL 9005  
**Material** Prensaestopas Poliamida,  
Junta Silicona

### ESKE/1-i LT

	Tipo	Código	Rosca	Ø Cable en mm	Emb. (uds.)
	ESKE/1-i 12 LT	10103437	M 12x1,5	3 - 6	50
	ESKE/1-i 16 LT	10103438	M 16x1,5	4,5 - 9	50
	ESKE/1-i 20 LT	10103439	M 20x1,5	7 - 13	50
	ESKE/1-i 25 LT	10103440	M 25x1,5	10 - 17	50
	ESKE/1-i 32 LT	10103441	M 32x1,5	13 - 21	25
	ESKE/1-i 40 LT	10103442	M 40x1,5	17 - 28	10
	ESKE/1-i 50 LT	10103443	M 50x1,5	23 - 35	4
	ESKE/1-i 63 LT	10103444	M 63x1,5	34 - 48	1

### ESKE/1-L-i LT, rosca larga

	Tipo	Código	Rosca	Ø Cable en mm	Emb. (uds.)
	ESKE/1-L-i 12 LT	10103453	M 12x1,5	3 - 6	50
	ESKE/1-L-i 16 LT	10103454	M 16x1,5	4,5 - 9	50
	ESKE/1-L-i 20 LT	10103455	M 20x1,5	7 - 13	50
	ESKE/1-L-i 25 LT	10103456	M 25x1,5	10 - 17	50
	ESKE/1-L-i 32 LT	10103457	M 32x1,5	13 - 21	25
	ESKE/1-L-i 40 LT	10103458	M 40x1,5	17 - 28	10
	ESKE/1-L-i 50 LT	10103459	M 50x1,5	23 - 35	4
	ESKE/1-L-i 63 LT	10103460	M 63x1,5	34 - 48	1

**Prensaestopas SPRINT® EX con espiral anti-flexión,**  
ESKE/1S-i, para seguridad intrínseca, métrica



**Marcado** Ex eb, Ex tb  
**Certificado** IECEX, ATEX  
**Grado de protección** IP66 / IP68 (5 bar 30 min)  
**Prueba de hilo incandescente** 750 °C

**Rango de temperatura** -40 °C - 75 °C  
**Color** RAL 5012 / RAL 9005  
**Material** Prensaestopas Poliamida, Junta EPDM

**ESKE/1S-i**

	Tipo	Código	Rosca	Ø Cable en mm	Emb. (uds.)
	ESKE/1S-i 12	10103498	M 12x1,5	3 - 6	50
	ESKE/1S-i16	10103499	M 16x1,5	4,5 - 9	50
	ESKE/1S-i 20	10103500	M 20x1,5	7 - 13	25
	ESKE/1S-i 25	10103501	M 25x1,5	10 - 17	25
	ESKE/1S-i 32	10103502	M 32x1,5	13 - 21	10

**ESKE/1S-L-i, rosca larga**

	Tipo	Código	Rosca	Ø Cable en mm	Emb. (uds.)
	ESKE/1S-L-i 12	10103508	M 12x1,5	3 - 6	50
	ESKE/1S-L-i 16	10103509	M 16x1,5	4,5 - 9	50
	ESKE/1S-L-i 20	10103510	M 20x1,5	7 - 13	25
	ESKE/1S-L-i 25	10103511	M 25x1,5	10 - 17	25
	ESKE/1S-L-i 32	10103512	M 32x1,5	13 - 21	10

**Prensaestopas SPRINT® EX con anti-tracción externa,**  
ESKEZ-e, para seguridad intrínseca, métrica



**Marcado** Ex eb, Ex tb  
**Certificado** ATEX, IECEX  
**Grado de protección** IP66 / IP68 (5 bar 30 min)  
**Prueba de hilo incandescente** 750 °C

**Rango de temperatura** -40 °C - 75 °C  
**Color** RAL 5012 / RAL 9005  
**Material** Prensaestopas Poliamida, Junta EPDM

**ESKEZ-i**

	Tipo	Código	Rosca	Ø Cable en mm	Emb. (uds.)
	ESKEZ-i 20	10100453	M 20x1,5	8 - 13	50
	ESKEZ-i 25	10100846	M 25x1,5	10 - 17	25
	ESKEZ-i 32	10100454	M 32x1,5	16 - 21	10

**ESKEZ-L-i, rosca larga**

	Tipo	Código	Rosca	Ø Cable en mm	Emb. (uds.)
	ESKEZ-L-i 20	10100852	M 20x1,5	8 - 13	50
	ESKEZ-L-i 25	10100853	M 25x1,5	10 - 17	25
	ESKEZ-L-i 32	10100854	M 32x1,5	16 - 21	10

Prensaestopas

Entradas de cables

Protección de cables

Cajas de conexiones

T

## Adaptadores EX, EX-APM, poliamida, PG-métrica





**Marcado**  
**Certificado**  
**Grado de protección**

Ex eb, Ex tb  
IECEX, ATEX  
IP66 / IP68 (5 bar 30 min)

**Rango de temperatura**  
**Material**

-40 °C - 75 °C  
Poliamida, fibra de vidrio,  
Junta EPDM

	Tipo	RAL 9005	Rosca desde	Rosca hasta	Formato	Emb. (uds.)
 Formato A	EX-APM 7/12	10064748	PG 7	M 12x1,5	A	25
	EX-APM 7/16	10064749	PG 7	M 16x1,5	A	25
	EX-APM 9/12	10064750	PG 9	M 12x1,5	A	25
	EX-APM 9/16	10064751	PG 9	M 16x1,5	A	25
	EX-APM 9/20	10064752	PG 9	M 20x1,5	A	25
	EX-APM 11/16	10064753	PG 11	M 16x1,5	A	25
	EX-APM 11/20	10064754	PG 11	M 20x1,5	A	25
	EX-APM 11/25	10064755	PG 11	M 25x1,5	A	25
	EX-APM 13,5/16	10064756	PG 13,5	M 16x1,5	A	25
	EX-APM 13,5/20	10064757	PG 13,5	M 20x1,5	A	25
 Formato B	EX-APM 13,5/25	10064758	PG 13,5	M 25x1,5	A	25
	EX-APM 16/20	10064759	PG 16	M 20x1,5	A	25
	EX-APM 16/25	10064760	PG 16	M 25x1,5	A	25
	EX-APM 16/32	10064761	PG 16	M 32x1,5	A	25
	EX-APM 21/20	10064762	PG 21	M 20x1,5	B	10
	EX-APM 21/25	10064763	PG 21	M 25x1,5	A	10
	EX-APM 21/32	10064764	PG 21	M 32x1,5	A	10
	EX-APM 21/40	10064765	PG 21	M 40x1,5	A	10
	EX-APM 29/20	10064766	PG 29	M 20x1,5	B	10
	EX-APM 29/25	10064767	PG 29	M 25x1,5	B	10
Entradas de cables	EX-APM 29/32	10064768	PG 29	M 32x1,5	B	10
	EX-APM 29/40	10064769	PG 29	M 40x1,5	A	10
	EX-APM 29/50	10064770	PG 29	M 50x1,5	A	10
	EX-APM 36/20	10064771	PG 36	M 20x1,5	B	10
	EX-APM 36/25	10064772	PG 36	M 25x1,5	B	10
	EX-APM 36/32	10064773	PG 36	M 32x1,5	B	10
	EX-APM 36/40	10064774	PG 36	M 40x1,5	B	10
	EX-APM 36/50	10064775	PG 36	M 50x1,5	A	10
	EX-APM 36/63	10064776	PG 36	M 63x1,5	A	10
	Protección de cables	EX-APM 42/20	10064777	PG 42	M 20x1,5	B
EX-APM 42/25		10064778	PG 42	M 25x1,5	B	5
EX-APM 42/32		10064779	PG 42	M 32x1,5	B	5
EX-APM 42/40		10064780	PG 42	M 40x1,5	B	5
EX-APM 42/50		10064781	PG 42	M 50x1,5	A	5
EX-APM 42/63		10064782	PG 42	M 63x1,5	A	5
EX-APM 48/20		10064783	PG 48	M 20x1,5	B	5
EX-APM 48/25		10064784	PG 48	M 25x1,5	B	5
EX-APM 48/32		10064785	PG 48	M 32x1,5	B	5
EX-APM 48/40		10064786	PG 48	M 40x1,5	B	5
Cajas de conexiones	EX-APM 48/50	10064787	PG 48	M 50x1,5	B	5
	EX-APM 48/63	10064788	PG 48	M 63x1,5	A	5

## Adaptadores reductores EX, EX-KRM, poliamida, métrica-métrica





**Marcado  
Certificado  
Grado de protección**

Ex eb, Ex tb  
IECEX, ATEX  
IP66 / IP68 (5 bar 30 min)

**Rango de temperatura  
Material**

-40 °C - 75 °C  
Poliamida, fibra de vidrio,  
Junta EPDM

	Tipo	RAL 9005	Rosca desde	Rosca hasta	Formato	Emb. (uds.)
 Formato A   Formato B	EX-KRM 16/12	10064720	M 16x1,5	M 12x1,5	A	100
	EX-KRM 20/12	10064721	M 20x1,5	M 12x1,5	B	100
	EX-KRM 20/16	10064722	M 20x1,5	M 16x1,5	A	100
	EX-KRM 25/12	10064723	M 25x1,5	M 12x1,5	B	100
	EX-KRM 25/16	10064724	M 25x1,5	M 16x1,5	B	100
	EX-KRM 25/20	10064725	M 25x1,5	M 20x1,5	B	100
	EX-KRM 32/16	10064726	M 32x1,5	M 16x1,5	B	50
	EX-KRM 32/20	10064727	M 32x1,5	M 20x1,5	B	50
	EX-KRM 32/25	10064728	M 32x1,5	M 25x1,5	B	50
	EX-KRM 40/20	10064729	M 40x1,5	M 20x1,5	B	25
	EX-KRM 40/25	10064730	M 40x1,5	M 25x1,5	B	25
	EX-KRM 40/32	10064731	M 40x1,5	M 32x1,5	B	25
	EX-KRM 50/20	10064732	M 50x1,5	M 20x1,5	B	5
	EX-KRM 50/25	10064733	M 50x1,5	M 25x1,5	B	5
	EX-KRM 50/32	10064734	M 50x1,5	M 32x1,5	B	5
	EX-KRM 50/40	10064735	M 50x1,5	M 40x1,5	B	5
	EX-KRM 63/20	10064736	M 63x1,5	M 20x1,5	B	5
	EX-KRM 63/25	10064737	M 63x1,5	M 25x1,5	B	5
	EX-KRM 63/32	10064738	M 63x1,5	M 32x1,5	B	5
EX-KRM 63/40	10064739	M 63x1,5	M 40x1,5	B	5	
EX-KRM 63/50	10064740	M 63x1,5	M 50x1,5	B	5	

## Adaptadores de ampliación EX, EX-KEM, poliamida, métrica-métrica



**Marcado  
Certificado  
Grado de protección**

Ex eb, Ex tb  
IECEX, ATEX  
IP66

**Rango de temperatura  
Material**

-20 °C - 70 °C  
Poliamida, fibra de vidrio

	Tipo	RAL 9005	Rosca desde	Rosca hasta	Emb. (uds.)
	EX-KEM 12/16	10064741	M 12x1,5	M 16x1,5	100
	EX-KEM 16/20	10064742	M 16x1,5	M 20x1,5	100
	EX-KEM 20/25	10064743	M 20x1,5	M 25x1,5	100
	EX-KEM 25/32	10064744	M 25x1,5	M 32x1,5	100
	EX-KEM 32/40	10064745	M 32x1,5	M 40x1,5	50
	EX-KEM 40/50	10064746	M 40x1,5	M 50x1,5	25
	EX-KEM 50/63	10064747	M 50x1,5	M 63x1,5	5

Prensaestopas

Entradas de cables

Protección de cables

Cajas de conexiones

T

## Tapones EX, EX-EVSG, poliamida, métrica



**Marcado** Ex eb, Ex tb  
**Certificado** IECEx, ATEX  
**Grado de protección** IP66 / IP68 (5 bar 30 min)

**Rango de temperatura** -40 °C - 75 °C  
**Material** Poliamida

## EX-EVSG, Junta EPDM



Tipo	RAL 9005	Rosca	Emb. (uds.)
EX-EVSG 12	10065300	M 12x1,5	100
EX-EVSG 16	10065301	M 16x1,5	100
EX-EVSG 20	10065302	M 20x1,5	100
EX-EVSG 25	10065303	M 25x1,5	100
EX-EVSG 32	10065304	M 32x1,5	50
EX-EVSG 40	10065305	M 40x1,5	30
EX-EVSG 50	10065306	M 50x1,5	30
EX-EVSG 63	10065307	M 63x1,5	30
EX-EVSG 75	10065308	M 75x1,5	2

## EX-EVSG LT, baja temperatura, Junta Silicona



EX-EVSG 12 LT	10109529	M 12x1,5	100
EX-EVSG 16 LT	10109530	M 16x1,5	100
EX-EVSG 20 LT	10109531	M 20x1,5	100
EX-EVSG 25 LT	10109532	M 25x1,5	100
EX-EVSG 32 LT	10109533	M 32x1,5	50
EX-EVSG 40 LT	10109534	M 40x1,5	30
EX-EVSG 50 LT	10109535	M 50x1,5	30
EX-EVSG 63 LT	10109536	M 63x1,5	30
EX-EVSG 75 LT	10109537	M 75x1,5	2

## Prensaestopas SPRINT® ATEX, EMSKE, latón niquelado, métrica



**Marcado** Ex eb, Ex tb  
**Certificado** ATEX, IECEx  
**Grado de protección** IP66 / IP68 (5 bar 30 min)  
**Rango de temperatura** -40 °C · 75 °C

**Material** Prensaestopas Latón niquelado,  
 carcasa interior Poliamida,  
 Junta EPDM

### EMSKE

	Tipo	Código	Rosca	Ø Cable en mm	Emb. (uds.)
	EMSKE 12	10065040	M 12x1,5	4 - 7	50
	EMSKE 16	10065041	M 16x1,5	5 - 10	50
	EMSKE 20	10065042	M 20x1,5	6 - 13	50
	EMSKE 25	10065043	M 25x1,5	10 - 17	50
	EMSKE 32	10065044	M 32x1,5	13 - 21	25
	EMSKE 40	10065045	M 40x1,5	16 - 28	10
	EMSKE 50	10065046	M 50x1,5	21 - 35	10
	EMSKE 63	10065047	M 63x1,5	34 - 48	10
	EMSKE 75	10104386	M 75x1,5	48 - 62	1

### EMSKE-L, rosca larga

	EMSKE-L 12	10065048	M 12x1,5	4 - 7	50
	EMSKE-L 16	10065049	M 16x1,5	5 - 10	50
	EMSKE-L 20	10065050	M 20x1,5	6 - 13	50
	EMSKE-L 25	10065051	M 25x1,5	10 - 17	50
	EMSKE-L 32	10065052	M 32x1,5	13 - 21	25
	EMSKE-L 40	10065053	M 40x1,5	16 - 28	10
	EMSKE-L 50	10065054	M 50x1,5	21 - 35	10
	EMSKE-L 63	10065055	M 63x1,5	34 - 48	10

## Prensaestopas SPRINT® EX, NMSKE, latón niquelado, NPT



**Marcado** Ex eb, Ex tb  
**Certificado** ATEX, IECEx  
**Grado de protección** IP66 / IP68 (5 bar 30 min)  
**Rango de temperatura** -40 °C · 75 °C

**Material** Prensaestopas Latón niquelado,  
 carcasa interior Poliamida,  
 Junta EPDM

	Tipo	Código	Rosca	Ø Cable en mm	Emb. (uds.)
	NMSKE 1/4	10101082	NPT 1/4"	4 - 7	50
	NMSKE 3/8	10101083	NPT 3/8"	5 - 10	50
	NMSKE 1/2	10101084	NPT 1/2"	6 - 13	50
	NMSKE 3/4	10101085	NPT 3/4"	10 - 17	50
	NMSKE 1	10101086	NPT 1"	13 - 21	25
	NMSKE 1 1/4	10101087	NPT 1 1/4"	16 - 28	10
	NMSKE 1 1/2	10101088	NPT 1 1/2"	21 - 35	10
	NMSKE 2	10101089	NPT 2"	34 - 48	10

Prensaestopas

Entradas de cables

Protección de cables

Cajas de conexiones

T

## Prensaestopas SPRINT® EX baja temperatura, EMSKE LT, Latón niquelado, métrica



**Marcado** Ex eb, Ex tb  
**Certificado** ATEX, IECEx  
**Grado de protección** IP66 / IP68 (5 bar 30 min)  
**Rango de temperatura** -60 °C · 75 °C

### Material

Prensaestopas Latón niquelado  
 Carcasa Poliamida,  
 Junta Silicona

### EMSKE LT

	Tipo	Código	Rosca	Ø Cable en mm	Emb. (uds.)
	EMSKE 12 LT	10065946	M 12x1,5	4 - 7	50
	EMSKE 16 LT	10065947	M 16x1,5	5 - 10	50
	EMSKE 20 LT	10065948	M 20x1,5	6 - 13	50
	EMSKE 25 LT	10065949	M 25x1,5	10 - 17	50
	EMSKE 32 LT	10065950	M 32x1,5	13 - 21	25
	EMSKE 40 LT	10065951	M 40x1,5	16 - 28	10
	EMSKE 50 LT	10065952	M 50x1,5	21 - 35	10
	EMSKE 63 LT	10065953	M 63x1,5	34 - 48	10

### EMSKE-L LT, rosca larga

	EMSKE-L 12 LT	10065938	M 12x1,5	4 - 7	50
	EMSKE-L 16 LT	10065939	M 16x1,5	5 - 10	50
	EMSKE-L 20 LT	10065940	M 20x1,5	6 - 13	50
	EMSKE-L 25 LT	10065941	M 25x1,5	10 - 17	50
	EMSKE-L 32 LT	10065942	M 32x1,5	13 - 21	25
	EMSKE-L 40 LT	10065943	M 40x1,5	16 - 28	10
	EMSKE-L 50 LT	10065944	M 50x1,5	21 - 35	10
	EMSKE-L 63 LT	10065945	M 63x1,5	34 - 48	10

## Prensaestopas SPRINT® EX con anti-tracción externa, EMSKEZ, métrica



**Marcado** Ex eb, Ex tb  
**Certificado** ATEX, IECEx  
**Grado de protección** IP68 (5 bar 30 min)  
**Rango de temperatura** -40 °C · 75 °C

### Material

Prensaestopas Latón niquelado,  
 carcasa interior Poliamida,  
 Junta EPDM

	Tipo	Código	Rosca	Ø Cable en mm	Emb. (uds.)
	EMSKEZ 16	10063071	M 16x1,5	6,5 - 10	25
	EMSKEZ 20	10063072	M 20x1,5	8 - 13	25
	EMSKEZ 25	10063073	M 25x1,5	10 - 17	25
	EMSKEZ 32	10063074	M 32x1,5	16 - 21	25
	EMSKEZ 40	10063075	M 40x1,5	18 - 28	10
	EMSKEZ 50	10063076	M 50x1,5	22 - 35	10
	EMSKEZ 63	10063077	M 63x1,5	35 - 48	10

## Prensaestopas SPRINT® EX EMC con inserto de contacto, EMSKE EMV-S



**Marcado** Ex tb, Ex eb  
**Certificado** ATEX, IECEx  
**Grado de protección** IP66 / IP68 (5 bar 30 min)  
**Rango de temperatura** -40 °C · 75 °C

### Material

Prensaestopas Latón niquelado, carcasa interior Poliamida, inserto de contacto Acero inoxidable 1.4310, Junta EPDM

### EMSKE EMV-S, métrica

	Tipo	Código	Rosca	Ø Cable en mm	Emb. (uds.)
	EMSKE 12 EMV-S	10102971	M 12x1,5	4 · 7	50
	EMSKE 16 EMV-S	10102972	M 16x1,5	5 · 10	50
	EMSKE 20 EMV-S	10102973	M 20x1,5	6 · 13	50
	EMSKE 25 EMV-S	10102974	M 25x1,5	10 · 17	50
	EMSKE 32 EMV-S	10102975	M 32x1,5	13 · 21	25
	EMSKE 40 EMV-S	10102976	M 40x1,5	16 · 28	10
	EMSKE 50 EMV-S	10102977	M 50x1,5	21 · 35	10
	EMSKE 63 EMV-S	10102978	M 63x1,5	34 · 48	10

### EMSKE-L EMV-S, métrica, rosca larga

	EMSKE-L 12 EMV-S	10109986	M 12x1,5	4 · 7	50
	EMSKE-L 16 EMV-S	10109987	M 16x1,5	5 · 10	50
	EMSKE-L 20 EMV-S	10109988	M 20x1,5	6 · 13	50
	EMSKE-L 25 EMV-S	10109989	M 25x1,5	10 · 17	50
	EMSKE-L 32 EMV-S	10109990	M 32x1,5	13 · 21	25
	EMSKE-L 40 EMV-S	10109991	M 40x1,5	16 · 28	10
	EMSKE-L 50 EMV-S	10109992	M 50x1,5	21 · 35	10
	EMSKE-L 63 EMV-S	10109993	M 63x1,5	34 · 48	10

## Prensaestopas SPRINT® EX EMC con conos de puesta a tierra DIN 89345, EMSKE EMV-Z



**Marcado** Ex eb, Ex tb  
**Certificado** ATEX, IECEx  
**Grado de protección** IP66 / IP68 (5 bar 30 min)  
**Rango de temperatura** -40 °C · 75 °C

### Material

Prensaestopas Latón niquelado, carcasa interior Poliamida, Conos de puesta a tierra Latón cromado, Junta EPDM

### EMSKE EMV-Z, métrica

	Tipo	Código	Rosca	Ø Cable en mm	Emb. (uds.)
	EMSKE 12 EMV-Z	10065056	M 12x1,5	4 · 7	50
	EMSKE 16 EMV-Z	10065057	M 16x1,5	5 · 10	50
	EMSKE 20 EMV-Z	10065058	M 20x1,5	6 · 13	50
	EMSKE 25 EMV-Z	10065059	M 25x1,5	10 · 17	50
	EMSKE 32 EMV-Z	10065060	M 32x1,5	13 · 21	25
	EMSKE 40 EMV-Z	10065061	M 40x1,5	16 · 28	10
	EMSKE 50 EMV-Z	10065062	M 50x1,5	21 · 35	10
	EMSKE 63 EMV-Z	10065063	M 63x1,5	34 · 48	10
	EMSKE 75 EMV-Z	10104143	M75x1,5	48 · 62	1

### EMSKE-L EMV-Z, métrica, rosca larga

	EMSKE-L 12 EMV-Z	10065922	M 12x1,5	4 · 7	50
	EMSKE-L 16 EMV-Z	10065923	M 16x1,5	5 · 10	50
	EMSKE-L 20 EMV-Z	10065924	M 20x1,5	6 · 13	50
	EMSKE-L 25 EMV-Z	10065925	M 25x1,5	10 · 17	50
	EMSKE-L 32 EMV-Z	10065926	M 32x1,5	13 · 21	25
	EMSKE-L 40 EMV-Z	10065927	M 40x1,5	16 · 28	10
	EMSKE-L 50 EMV-Z	10065928	M 50x1,5	21 · 35	10
	EMSKE-L 63 EMV-Z	10065929	M 63x1,5	34 · 48	10

## Tapones EX, EX-EMVS, latón niquelado, métrica



**Marcado** Ex e, Ex tb  
**Certificado** IECEx, ATEX  
**Grado de protección** IP66 / IP68 (5 bar 30 min)  
**Rango de temperatura** -40 °C - 120 °C

### Material

Latón niquelado,  
Junta EPDM

	Tipo	Código	Rosca	Emb. (uds.)
	EX-EMVS 12	10065331	M 12x1,5	10
EX-EMVS 16	10065332	M 16x1,5	10	
EX-EMVS 20	10065333	M 20x1,5	10	
EX-EMVS 25	10065334	M 25x1,5	10	
EX-EMVS 32	10065335	M 32x1,5	5	
EX-EMVS 40	10065336	M 40x1,5	5	
EX-EMVS 50	10065337	M 50x1,5	1	
EX-EMVS 63	10065338	M 63x1,5	1	

## Tapones baja temperatura EX, EX-EMVS LT, latón niquelado, métrica



**Marcado** Ex e, Ex tb  
**Certificado** IECEx, ATEX  
**Grado de protección** IP66 / IP68 (5 bar 30 min)  
**Rango de temperatura** -60 °C - 120 °C

### Material

Latón niquelado,  
Junta Silicona

	Tipo	Código	Rosca	Emb. (uds.)
	EX-EMVS 12 LT	10109790	M 12x1,5	10
EX-EMVS 16 LT	10109791	M 16x1,5	10	
EX-EMVS 20 LT	10109792	M 20x1,5	10	
EX-EMVS 25 LT	10109559	M 25x1,5	10	
EX-EMVS 32 LT	10109793	M 32x1,5	5	
EX-EMVS 40 LT	10109794	M 40x1,5	5	
EX-EMVS 50 LT	10109795	M 50x1,5	1	
EX-EMVS 63 LT	10109796	M 63x1,5	1	

## Prensaestopas SPRINT® EX, ESSKE, acero inoxidable, métrica



**Marcado** Ex tb, Ex eb  
**Certificado** ATEX, IECEx  
**Grado de protección** IP66 / IP68 (5 bar 30 min)  
**Rango de temperatura** -40 °C - 75 °C

**Material** Prensaestopas Acero inoxidable,  
Carcasa interior Poliamida,  
Junta EPDM

### ESSKE, acero inoxidable A2 1.4305

	Tipo	Código	Rosca	Ø Cable en mm	Emb. (uds.)
	ESSKE 12	10069200	M 12x1,5	4 - 7	10
	ESSKE 16	10069201	M 16x1,5	5 - 10	10
	ESSKE 20	10069202	M 20x1,5	6 - 13	10
	ESSKE 25	10069203	M 25x1,5	10 - 17	10
	ESSKE 32	10069204	M 32x1,5	13 - 21	5
	ESSKE 40	10069205	M 40x1,5	16 - 28	5
	ESSKE 50	10069206	M 50x1,5	21 - 35	2
	ESSKE 63	10069207	M 63x1,5	34 - 48	1

### ESSKE-4, acero inoxidable A4 1.4404

	Tipo	Código	Rosca	Ø Cable en mm	Emb. (uds.)
	ESSKE-4 12	10069232	M 12x1,5	4 - 7	10
	ESSKE-4 16	10069233	M 16x1,5	5 - 10	10
	ESSKE-4 20	10069234	M 20x1,5	6 - 13	10
	ESSKE-4 25	10069235	M 25x1,5	10 - 17	10
	ESSKE-4 32	10069236	M 32x1,5	13 - 21	5
	ESSKE-4 40	10069237	M 40x1,5	16 - 28	5
	ESSKE-4 50	10069238	M 50x1,5	21 - 35	2
	ESSKE-4 63	10069239	M 63x1,5	34 - 48	1

## Prensaestopas SPRINT® EX baja temperatura, ESSKE LT, acero inoxidable, métrica



**Marcado** Ex tb, Ex eb  
**Certificado** ATEX, IECEx  
**Grado de protección** IP66 / IP68 (5 bar 30 min)  
**Rango de temperatura** -60 °C - 75 °C

**Material** Prensaestopas Acero inoxidable,  
Carcasa interior Poliamida,  
Junta Silicona

### ESSKE LT, acero inoxidable A2 1.4305

	Tipo	Código	Rosca	Ø Cable in	Emb. (uds.)
	ESSKE 12 LT	10065986	M 12x1,5	4 - 7	10
	ESSKE 16 LT	10065987	M 16x1,5	5 - 10	10
	ESSKE 20 LT	10065988	M 20x1,5	6 - 13	10
	ESSKE 25 LT	10065989	M 25x1,5	10 - 17	10
	ESSKE 32 LT	10065990	M 32x1,5	13 - 21	5
	ESSKE 40 LT	10065991	M 40x1,5	16 - 28	5
	ESSKE 50 LT	10065992	M 50x1,5	21 - 35	2
	ESSKE 63 LT	10065993	M 63x1,5	34 - 48	1

### ESSKE-4 LT, acero inoxidable A4 1.4404

	Tipo	Código	Rosca	Ø Cable in	Emb. (uds.)
	ESSKE-4 12 LT	10065389	M 12x1,5	4 - 7	10
	ESSKE-4 16 LT	10065390	M 16x1,5	5 - 10	10
	ESSKE-4 20 LT	10065391	M 20x1,5	6 - 13	10
	ESSKE-4 25 LT	10065392	M 25x1,5	10 - 17	10
	ESSKE-4 32 LT	10065393	M 32x1,5	13 - 21	5
	ESSKE-4 40 LT	10065394	M 40x1,5	16 - 28	5
	ESSKE-4 50 LT	10065395	M 50x1,5	21 - 35	2
	ESSKE-4 63 LT	10065396	M 63x1,5	34 - 48	1

Prensaestopas

Entradas de cables

Protección de cables

Cajas de conexiones

T

## Prensaestopas SPRINT® EX EMC con conos de puesta a tierra DIN 89345, ESSKE EMV-Z



**Marcado** Ex eb, Ex tb  
**Certificado** ATEX, IECEx  
**Grado de protección** IP68 (5 bar 30 min) / IP66  
**Rango de temperatura** -40 °C · 75 °C

**Material** Prensaestopas Acero inoxidable,  
 Carcasa interior Poliamida,  
 Junta EPDM

### ESSKE EMV-Z, acero inoxidable A2 1.4305, métrica



Tipo	Código	Rosca	Ø Cable en mm	Emb. (uds.)
ESSKE 12 EMV-Z	10069216	M 12x1,5	4 · 7	10
ESSKE 16 EMV-Z	10069217	M 16x1,5	5 · 10	10
ESSKE 20 EMV-Z	10069218	M 20x1,5	6 · 13	10
ESSKE 25 EMV-Z	10069219	M 25x1,5	10 · 17	10
ESSKE 32 EMV-Z	10069220	M 32x1,5	13 · 21	5
ESSKE 40 EMV-Z	10069221	M 40x1,5	16 · 28	5
ESSKE 50 EMV-Z	10069222	M 50x1,5	21 · 35	2
ESSKE 63 EMV-Z	10069223	M 63x1,5	34 · 48	1

### ESSKE-4 EMV-Z, acero inoxidable A4 1.4404, métrica

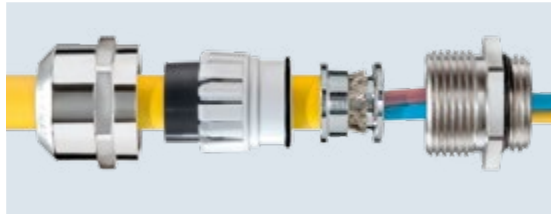

ESSKE-4 12 EMV-Z	10069248	M 12x1,5	4 · 7	10
ESSKE-4 16 EMV-Z	10069249	M 16x1,5	5 · 10	10
ESSKE-4 20 EMV-Z	10069250	M 20x1,5	6 · 13	10
ESSKE-4 25 EMV-Z	10069251	M 25x1,5	10 · 17	10
ESSKE-4 32 EMV-Z	10069252	M 32x1,5	13 · 21	5
ESSKE-4 40 EMV-Z	10069253	M 40x1,5	16 · 28	5
ESSKE-4 50 EMV-Z	10069254	M 50x1,5	21 · 35	2
ESSKE-4 63 EMV-Z	10069255	M 63x1,5	34 · 48	1

## Prensaestopas para cables no armados EX d, OS-A2F-U, latón niquelado, métrica



**Marcado** Ex eb, Ex tbEx db  
**Certificado** IECEx, ATEX  
**Grado de protección** IP66 7 IP67  
**Rango de temperatura** -60 °C · 110 °C

**Material** Prensaestopas latón niquelado,  
Junta Silicona



Tipo	Código	Rosca	Ø Cable en mm	Emb. (uds.)
OS-A2F-U 16 / M16	50107568	M 16x1,5	3 - 7	1
OS-A2F-U 16X / M16	50107569	M 16x1,5	5 - 10,3	1
OS-A2F-U 16X / M20	50108019	M 20x1,5	5 - 10,3	1
OS-A2F-U 20 / M20	50107570	M 20x1,5	9 - 15,3	1
OS-A2F-U 25 / M25	50107571	M 25x1,5	13 - 20	1
OS-A2F-U 32 / M32	50107572	M 25x1,5	17 - 26,5	1
OS-A2F-U 40 / M40	50107573	M 40x1,5	22 - 32	1
OS-A2F-U 50 / M50	50107574	M 50x1,5	30 - 42	1
OS-A2F-U 63 / M63	50107575	M 63x1,5	39 - 51	1
OS-A2F-U 63X / M63	50107576	M 63x1,5	46 - 55	1
OS-A2F-U 75 / M75	50107577	M 75x1,5	54 - 61	1
OS-A2F-U 75X / M75	50107578	M 75x1,5	58 - 68	1

## Prensaestopas para cables armados EX d, OS-E1UF, latón niquelado, métrica



**Marcado** Ex eb, Ex tbEx db  
**Certificado** IECEx, ATEX  
**Grado de protección** IP66 / IP67  
**Rango de temperatura** -60 °C · 110 °C

**Material** Prensaestopas latón niquelado,  
Junta Silicona



Tipo	Código	Rosca	Ø Cable en mm	Emb. (uds.)
OS-E1UF 16 / M16	50107579	M 16x1,5	8 - 13	1
OS-E1UF 20 / M20	50107580	M 20x1,5	12 - 15,1	1
OS-E1UF 25 / M25	50107581	M 25x1,5	13 - 17,5	1
OS-E1UF 32 / M32	50107582	M 32x1,5	17,5 - 22	1
OS-E1UF 40 / M40	50107583	M 40x1,5	17,5 - 22	1
OS-E1UF 50 / M50	50107584	M 50x1,5	21 - 26	1
OS-E1UF 63 / M63	50107585	M 63x1,5	22 - 28	1
OS-E1UF 63X / M63	50107586	M 63x1,5	27 - 32	1
OS-E1UF 75 / M75	50107587	M 75x1,5	30 - 35	1
OS-E1UF 75X / M75	50107588	M 75x1,5	35,1 - 40	1

Prensaestopas

Entradas de cables

Protección de cables

Cajas de conexiones

T

## Tapones EX d, OSSP, OSSP, latón niquelado, métrica



**Marcado** Ex eb, Ex dbEx tb  
**Certificado** ATEX, IECEx  
**Grado de protección** IP66 / IP67  
**Rango de temperatura** -60 °C · 120 °C

**Material**

Junta CR, Latón niquelado

	Tipo	Código	Rosca	Emb. (uds.)
	OSSP-R 16 / M16	50065610	M 16x1,5	1
	OSSP-R 20 / M20	50065611	M 20x1,5	1
	OSSP-R 25 / M25	50065612	M 25x1,5	1
	OSSP-R 32 / M32	50065613	M 32x1,5	1
	OSSP-R 40 / M40	50065614	M 40x1,5	1
	OSSP-R 50 / M50	50065615	M 50x1,5	1
	OSSP-R 63 / M63	50065616	M 63x1,5	1
	OSSP-R 75 / M75	50065617	M 75x1,5	1

## Adaptador reductor EX d, OSRA, latón niquelado, métrica-métrica



**Marcado** Ex eb, Ex tbEx db  
**Certificado** IECEx, ATEX  
**Grado de protección** IP66 / IP67  
**Rango de temperatura** -60 °C · 110 °C

**Material**

Latón niquelado

	Tipo	Código	Rosca Exterior	Rosca interior	Emb. (uds.)
	OSRA 20 / M20(M)*M16(F)	50065650	M 20x1,5	M 16x1,5	1
	OSRA 25 / M25(M)*M16(F)	50065651	M 25x1,5	M 16x1,5	1
	OSRA 25 / M25(M)*M20(F)	50065652	M 25x1,5	M 20x1,5	1
	OSRA 32 / M32(M)*M16(F)	50065653	M 32x1,5	M 16x1,5	1
	OSRA 32 / M32(M)*M20(F)	50065654	M 32x1,5	M 20x1,5	1
	OSRA 32 / M32(M)*M25(F)	50065655	M 32x1,5	M 25x1,5	1
	OSRA 40 / M40(M)*M20(F)	50065656	M 40x1,5	M 20x1,5	1
	OSRA 40 / M40(M)*M25(F)	50065657	M 40x1,5	M 25x1,5	1
	OSRA 40 / M40(M)*M32(F)	50065658	M 40x1,5	M 32x1,5	1
	OSRA 50 / M50(M)*M25(F)	50065659	M 50x1,5	M 25x1,5	1
	OSRA 50 / M50(M)*M32(F)	50065660	M 50x1,5	M 32x1,5	1
	OSRA 50 / M50(M)*M40(F)	50065661	M 50x1,5	M 40x1,5	1
	OSRA 63 / M63(M)*M32(F)	50065662	M 63x1,5	M 32x1,5	1
	OSRA 63 / M63(M)*M40(F)	50065663	M 63x1,5	M 40x1,5	1
	OSRA 63 / M63(M)*M50(F)	50065664	M 63x1,5	M 50x1,5	1
	OSRA 75 / M75(M)*M40(F)	50065665	M 75x1,5	M 40x1,5	1
	OSRA 75 / M75(M)*M50(F)	50065666	M 75x1,5	M 50x1,5	1
	OSRA 75 / M75(M)*M63(F)	50065667	M 75x1,5	M 63x1,5	1

## Arandela de puesta a tierra, OSET, latón

**Material** Latón niquelado

	Tipo	Código	Para prensaestopa	Emb. (uds.)
	OSET 16 / M16	50065634	M 16	1
	OSET 20 / M20	50065635	M 20	1
	OSET 25 / M25	50065636	M 25	1
	OSET 32 / M32	50065637	M 32	1
	OSET 40 / M40	50065638	M 40	1
	OSET 50 / M50	50065639	M 50	1
	OSET 63 / M63	50065640	M 63	1

## Adaptador de ampliación EX d, OSAJ, latón niquelado, métrica-métrica



**Marcado** Ex eb, Ex dbEx tb  
**Certificado** IECEX, ATEX  
**Grado de protección** IP66 / IP67  
**Rango de temperatura** -60 °C · 110 °C

**Material**

Latón niquelado



Tipo	Código	Rosca exterior	Rosca interior	Emb. (uds.)
OSAJ 20 / M16(M)*M20(F)	50065686	M 16x1,5	M 20x1,5	1
OSAJ 25 / M16(M)*M25(F)	50065687	M 16x1,5	M 25x1,5	1
OSAJ 25 / M20(M)*M25(F)	50065688	M 20x1,5	M 25x1,5	1
OSAJ 32 / M16(M)*M32(F)	50065689	M 16x1,5	M 32x1,5	1
OSAJ 32 / M20(M)*M32(F)	50065690	M 20x1,5	M 32x1,5	1
OSAJ 32 / M25(M)*M32(F)	50065691	M 25x1,5	M 32x1,5	1
OSAJ 40 / M20(M)*M40(F)	50065692	M 20x1,5	M 40x1,5	1
OSAJ 40 / M25(M)*M40(F)	50065693	M 25x1,5	M 40x1,5	1
OSAJ 40 / M32(M)*M40(F)	50065694	M 32x1,5	M 40x1,5	1
OSAJ 50 / M25(M)*M50(F)	50065695	M 25x1,5	M 50x1,5	1
OSAJ 50 / M32(M)*M50(F)	50065696	M 32x1,5	M 50x1,5	1
OSAJ 50 / M40(M)*M50(F)	50065697	M 40x1,5	M 50x1,5	1
OSAJ 63 / M32(M)*M63(F)	50065698	M 32x1,5	M 63x1,5	1
OSAJ 63 / M40(M)*M63(F)	50065699	M 40x1,5	M 63x1,5	1
OSAJ 63 / M50(M)*M63(F)	50065700	M 50x1,5	M 63x1,5	1
OSAJ 75 / M40(M)*M75(F)	50065701	M 40x1,5	M 75x1,5	1
OSAJ 75 / M50(M)*M75(F)	50065702	M 50x1,5	M 75x1,5	1
OSAJ 75 / M63(M)*M75(F)	50065703	M 63x1,5	M 75x1,5	1

## Funda protectora, OSSH, poliamida



**Material** CR

### OSSH (A), tipo A



Tipo	Código	Para prensaestopa	Emb. (uds.)
OSSH-A16	50065626	E1UF / W 16	1
OSSH-A20	50065627	E1UF / W 20	1
OSSH-A25	50065628	E1UF / W 25	1
OSSH-A32	50065629	E1UF / W 32	1
OSSH-A40	50065630	E1UF / W 40	1
OSSH-A50	50065631	E1UF / W 50	1
OSSH-A63	50065632	E1UF / W 63	1
OSSH-A75	50065633	E1UF / W 75	1

### OSSH (B), tipo B



OSSH-B16	50065642	A2F16	1
OSSH-B20	50065643	A2F20	1
OSSH-B25	50065644	A2F25	1
OSSH-B32	50065645	A2F32	1
OSSH-B40	50065646	A2F40	1
OSSH-B50	50065647	A2F50	1
OSSH-B63	50065648	A2F63	1
OSSH-B75	50065649	A2F75	1

Prensaestopas

Entradas de cables

Protección de cables

Cajas de conexiones

T

# Juntas

Nuestra amplia gama de juntas reductoras, multicable y especiales puede combinarse con todos los prensaestopas y materiales de la gama SPRINT®, cumpliendo como mínimo un grado de protección IP66. Además de versiones individuales, también ofrecemos diversos materiales para usos especiales, por ejemplo, bajas temperaturas.





## Nuestros productos en un vistazo

### Juntas multicable (MFD) (Pág. 64 - 65)



### Juntas especiales (FFD, SFD, GFD) (Pág. 66)



### Junta reductoras (RDE) (Pág. 67)



### Junta ciega (VFD) (Pág. 67)



### Juntas de conexión a rosca (Pág. 68)



### Juntas O-Ring (Pág. 69)



### Tapones ciegos (BS) (Pág. 69)



Explorar más...



## Junta multicables SPRINT®, MFD



Grado de protección IP66 / IP68

Rango de temperatura -40 °C - 100 °C

Material Elastomero termoplástico

Nota IP68: Ø diámetro mínimo de cable = Ø diámetro máximo de cable · 10%, pero no más de 1mm por debajo del Ø diámetro máximo de cable.

	Tipo	RAL 9005	Ø Cable en mm	Compatible con prensaestopas	Emb. (uds.)
Prensaestopas	MFD 12/01/015	10102489	0,5 - 1,5	SPRINT® 12	25
	MFD 12/02/020	10100525	1 - 2	SPRINT® 12	25
	MFD 12/04/020	10064392	1 - 2	SPRINT® 12	25
	MFD 16/02/016	10111788	0,6 - 1,6	SPRINT® 16	25
	MFD 16/02/040	10064393	2 - 4	SPRINT® 16	25
	MFD 16/03/016	10111789	0,6 - 1,6	SPRINT® 16	25
	MFD 16/02/045	10110903	2,5 - 4,5	SPRINT® 16	25
	MFD 16/03/021	10101014	1 - 2,1	SPRINT® 16	25
	MFD 16/03/025	10103165	1 - 2,5	SPRINT® 16	25
	MFD 16/03/030	10103716	1 - 3	SPRINT® 16	25
Entradas de cables	MFD 16/04/025	10109239	1 - 2,5	SPRINT® 16	25
	MFD 16/05/020	10105950	1 - 2	SPRINT® 16	25
	MFD 20/01/040	10111948	2 - 4	SPRINT® 20	25
	MFD 20/01/060	10102387	4 - 6	SPRINT® 20	25
	MFD 20/01/075-02/021	10104887	1 - 7,5	SPRINT® 20	25
	MFD 20/01/090	10102841	7 - 9	SPRINT® 20	25
	MFD 20/01/075-02/021	10104888	1 - 4,8	SPRINT® 20	25
	MFD 20/02/045-02/030	10105643	1,5 - 4,5	SPRINT® 20	25
	MFD 20/02/025	10109287	1 - 2,5	SPRINT® 20	25
	MFD 20/02/040	10109614	2 - 4	SPRINT® 20	25
Protección de cables	MFD 20/02/050	10101015	3 - 5	SPRINT® 20	25
	MFD 20/02/060	10064395	4 - 6	SPRINT® 20	25
	MFD 20/02/065	10060953	4,5 - 6,5	SPRINT® 20	25
	MFD 20/03/040	10064341	2,5 - 4	SPRINT® 20	25
	MFD 20/03/045	10102306	2,5 - 4,5	SPRINT® 20	25
	MFD 20/03/048	10104156	3 - 4,8	SPRINT® 20	25
	MFD 20/03/055	10105412	3,5 - 5,5	SPRINT® 20	25
	MFD 20/04/030	10102722	1 - 3	SPRINT® 20	25
	MFD 20/04/040	10106843	2 - 4	SPRINT® 20	25
	MFD 20/05/030	10102853	1 - 3	SPRINT® 20	25
Cajas de conexiones	MFD 20/07/010	10105299	0,5 - 1	SPRINT® 20	25
	MFD 20/06/030	10105685	1 - 3	SPRINT® 20	25
	MFD 25/01/050	10109789	3 - 5	SPRINT® 25	25
	MFD 25/01/065	10060954	4 - 6,5	SPRINT® 25	25
	MFD 25/01/090	10101016	7 - 9	SPRINT® 25	25
	MFD 25/01/105-01/055	10101255	4,5 - 10,5	SPRINT® 25	25
	MFD 25/01/094-01/058	10106779	3,8 - 9,4	SPRINT® 25	25
	MFD 25/01/094-01/063	10107154	4,3 - 9,4	SPRINT® 25	25
	MFD 25/02/030	10102655	1 - 3	SPRINT® 25	25
	MFD 25/02/060	10060452	4 - 6	SPRINT® 25	25
T	MFD 25/02/060	10110889	4 - 6	SPRINT® 25	100
	MFD 25/02/070	10063995	5 - 7	SPRINT® 25	25
	MFD 25/02/070-01/040	10102979	2 - 7	SPRINT® 25	25
	MFD 25/02/080	10060952	6 - 8	SPRINT® 25	25
	MFD 25/03/045	10103325	2,5 - 4,5	SPRINT® 25	25
	MFD 25/03/060	10104351	4 - 6	SPRINT® 25	25
	MFD 25/03/060	10110890	4 - 6	SPRINT® 25	100
	MFD 25/03/070	10064342	5 - 7	SPRINT® 25	25
	MFD 25/03/073	10107540	5,3 - 7,3	SPRINT® 25	25
	MFD 25/02/060-01/080	10111056	4 - 8	SPRINT® 25	25
MFD 25/04/060	10064343	4 - 6	SPRINT® 25	25	
MFD 25/04/060	10110891	4 - 6	SPRINT® 25	100	
MFD 25/04/064	10107541	4,4 - 6,4	SPRINT® 25	25	
MFD 25/05/056	10102023	4,6 - 5,6	SPRINT® 25	25	
MFD 25/05/056	10110892	4,6 - 5,6	SPRINT® 25	100	
MFD 32/01/050	10103157	3 - 5	SPRINT® 32	25	



Tipo	RAL 9005	Ø Cable en mm	Compatible con prensaestopas	Emb. (uds.)
MFD 32/01/073	10110362	4 - 7,3	SPRINT® 32	25
MFD 32/01/090	10110285	7 - 9	SPRINT® 32	25
MFD 32/01/120	10110361	9 - 12	SPRINT® 32	25
MFD 32/01/060-02/090	10103653	4 - 9	SPRINT® 32	25
MFD 32/01/100-01/090	10108826	8 - 10	SPRINT® 32	25
MFD 32/01/115-01/050	10102794	4 - 11,5	SPRINT® 32	25
MFD 32/01/115-01/065	10104604	4,5 - 11,5	SPRINT® 32	25
MFD 32/01/115-01/085	10101256	7,5 - 11,5	SPRINT® 32	25
MFD 32/01/132-01/065	10104605	4,5 - 13,2	SPRINT® 32	25
MFD 32/02/080	10102743	6 - 8	SPRINT® 32	25
MFD 32/02/085	10102493	6,5 - 8,5	SPRINT® 32	25
MFD 32/02/100	10104352	8 - 10	SPRINT® 32	25
MFD 32/03/080	10101018	6 - 8	SPRINT® 32	25
MFD 32/03/065	10102169	4,5 - 6,5	SPRINT® 32	25
MFD 32/03/090	10102170	7 - 9	SPRINT® 32	25
MFD 32/04/070	10064344	5 - 7	SPRINT® 32	25
MFD 32/04/080	10064950	6 - 8	SPRINT® 32	25
MFD 32/01/060-02/070-01/080	10110852	6 - 8	SPRINT® 32	25
MFD 32/05/070	10101140	5 - 7	SPRINT® 32	25
MFD 32/06/060	10064345	4 - 6	SPRINT® 32	25
MFD 32/06/040	10106278	2 - 4	SPRINT® 32	25
MFD 32/08/040	10103687	2 - 4	SPRINT® 32	25
MFD 32/03/060-01/080	10111057	4 - 8	SPRINT® 32	25
MFD 32/08/050	10110089	3 - 5	SPRINT® 32	25
MFD 40/01/060	10108661	4 - 6	SPRINT® 40	25
MFD 40/01/160-01/065	10104606	4,5 - 16	SPRINT® 40	25
MFD 40/01/150-02/085	10106440	7,5 - 15	SPRINT® 40	25
MFD 40/02/060-01/130	10105687	4 - 13	SPRINT® 40	25
MFD 40/02/070-01/100-02/115	10102765	5 - 11,5	SPRINT® 40	25
MFD 40/02/110-01/060	10105341	4 - 11	SPRINT® 40	25
MFD 40/02/120-01/070	10102488	5 - 12	SPRINT® 40	25
MFD 40/02/110	10105340	9 - 11	SPRINT® 40	25
MFD 40/03/125	10102054	10,5 - 12,5	SPRINT® 40	25
MFD 40/04/090-01/060	10105342	4 - 9	SPRINT® 40	25
MFD 40/04/100	10101017	8 - 10	SPRINT® 40	25
MFD 40/04/110	10104145	9 - 11	SPRINT® 40	25
MFD 40/05/090	10109605	7 - 9	SPRINT® 40	25
MFD 40/06/065	10102171	4,5 - 6,5	SPRINT® 40	25
MFD 40/06/070	10110088	5 - 7	SPRINT® 40	25
MFD 40/06/090	10102172	7 - 9	SPRINT® 40	25
MFD 40/07/070	10064348	5 - 7	SPRINT® 40	25
MFD 40/07/080	10064347	6 - 8	SPRINT® 40	25
MFD 40/08/060	10064346	4 - 6	SPRINT® 40	25
MFD 40/08/070	10102744	5 - 7	SPRINT® 40	25
MFD 40/09/069	10101427	5,5 - 6,9	SPRINT® 40	25
MFD 40/10/064	10108982	4,4 - 6,4	SPRINT® 40	25
MFD 40/16/035	10103686	2,5 - 3,5	SPRINT® 40	25
MFD 50/01/170	10105343	15 - 17	SPRINT® 50	25
MFD 50/03/135	10105557	11,5 - 13,5	SPRINT® 50	25
MFD 50/03/157	10109984	13,7 - 15,7	SPRINT® 50	25
MFD 50/04/110-01/060	10105344	4 - 11	SPRINT® 50	25
MFD 50/08/070	10109606	5 - 7	SPRINT® 50	25
MFD 50/09/080	10064394	6 - 8	SPRINT® 50	25
MFD 50/15/050	10102745	4 - 5	SPRINT® 50	25
MFD 50/15/065	10109823	5,5 - 6,5	SPRINT® 50	25
MFD 50/16/060	10102746	4 - 6	SPRINT® 50	25
MFD 50/25/050	10063102	4 - 5	SPRINT® 50	25
MFD 50/30/040	10104144	3 - 4	SPRINT® 50	25
MFD 63/02/168	10105293	15,8 - 16,8	SPRINT® 63	25
MFD 63/03/065	10101201	5 - 6,5	SPRINT® 63	25
MFD 63/03/145	10103689	12,5 - 14,5	SPRINT® 63	25
MFD 63/02/065-01/090	10101223	5 - 9	SPRINT® 63	25
MFD 63/06/085	10103678	7,5 - 8,5	SPRINT® 63	25
MFD 63/07/130	10105084	12 - 13	SPRINT® 63	25
MFD 63/01/131-01/118-03/084-02/064	10101114	5 - 13,1	SPRINT® 63	25



Prensaestopas

Entradas de cables

Protección de cables

Cajas de conexiones

T

## SPRINT® Juntas especiales



**Grado de protección** IP66  
**Rango de temperatura** -40 °C · 100 °C  
**Material** Elastómero termoplástico

## FFD, para cables planos

	Tipo	RAL 9005	Ø Cable en mm	Compatible con prensaestopas	Emb. (uds.)
	FFD 20/01/510	10064322	4,6 - 5,6	SPRINT® 20	25
	FFD 20/01/713	10101192	6 - 7	SPRINT® 20	25
	FFD 25/01/816	10103326	16,7 · 7,7	SPRINT® 25	25

## SFD, para cables ASI-Bus

	Tipo	RAL 9005	Ø Cable en mm	Compatible con prensaestopas	Emb. (uds.)
	SFD 20/01/Asi	10064329	-	SPRINT® 20	25

## GFD, junta partida, para cables conectorizados

	Tipo	RAL 9005	Ø Cable en mm	Compatible con prensaestopas	Emb. (uds.)
	GFD 12/01/015	10102490	1 - 1,5	SPRINT® 12	25
	GFD 16/01/050	10104447	3 - 5	SPRINT® 16	25
	GFD 16/02/040	10103110	2 - 4	SPRINT® 16	25
	GFD 20/01/015	10064328	1 - 1,5	SPRINT® 20	25
	GFD 20/01/040	10111949	2 - 4	SPRINT® 20	25
	GFD 20/01/060	10102297	4 - 6	SPRINT® 20	25
	GFD 20/01/070	10110386	5 - 7	SPRINT® 20	25
	GFD 20/01/090	10109006	7 - 9	SPRINT® 20	25
	GFD 20/02/040	10109615	2 - 4	SPRINT® 20	25
	GFD 20/02/065	10110393	5 - 6,5	SPRINT® 20	25
	GFD 20/04/040	10109616	2 - 4	SPRINT® 20	25
	GFD 25/01/050	10101019	3 - 5	SPRINT® 25	25
	GFD 25/01/060	10066632	4 - 6	SPRINT® 25	25
	GFD 25/01/065	10109309	4 - 6,5	SPRINT® 25	25
	GFD 25/01/090	10103108	7 - 9	SPRINT® 25	25
	GFD 25/01/094-01/063	10107155	4,3 - 9,4	SPRINT® 25	25
	GFD 25/02/030	10102656	1 - 3	SPRINT® 25	25
	GFD 25/02/060	10109788	4 - 6	SPRINT® 25	25
	GFD 25/04/060	10104735	4 - 6	SPRINT® 25	25
	GFD 32/01/050	10103158	3 - 5	SPRINT® 32	25
	GFD 32/01/073	10102359	4 - 7,3	SPRINT® 32	25
	GFD 32/01/090	10110363	7 - 9	SPRINT® 32	25
	GFD 32/01/120	10110286	9 - 12	SPRINT® 32	25
	GFD 32/01/045-01/085	10101145	4,5 - 8,5	SPRINT® 32	25
	GFD 32/01/060-01/080	10105953	4,5 - 8	SPRINT® 32	25
	GFD 32/02/080	10102747	6 - 8	SPRINT® 32	25
	GFD 32/03/065	10109525	4,5 - 6,5	SPRINT® 32	25
	GFD 32/06/060	10106336	4 - 6	SPRINT® 32	25
	GFD 40/01/060	10108662	4 - 6	SPRINT® 40	25
	GFD 50/01/080	10101020	6 - 8	SPRINT® 50	25
	GFD 63/01/090	10101536	7 - 9	SPRINT® 63	25
	GFD 63/01/280	10110848	26 - 28	SPRINT® 63	25
	GFD 63/02/065-01/090	10101224	6,5 - 9	SPRINT® 63	25
	GFD 63/03/065	10101200	5 - 6,5	SPRINT® 63	25

## Juntas reductoras SPRINT®, RDE



**Grado de protección** IP68  
**Rango de temperatura** -40 °C · 100 °C

**Color**  
**Material**

Negro  
EPDM

	Tipo	RAL 9005	Ø Cable en mm	Compatible con prensaestopas	Emb. (uds.)
	RDE 12	10062183	1 · 3	SPRINT® 12	50
	RDE 16	10062184	2 · 6	SPRINT® 16	50
	RDE 20	10062185	4 · 8	SPRINT® 20	50
	RDE 25	10060768	7 · 12	SPRINT® 25	25
	RDE 32	10062186	9 · 14	SPRINT® 32	25
	RDE 40	10062187	12 · 20	SPRINT® 40	10
	RDE 50	10062188	16 · 25	SPRINT® 50	10
	RDE 63	10062189	28 · 38	SPRINT® 63	10

## Juntas reductoras SPRINT® baja temperatura, RDE LT



**Grado de protección** IP68  
**Rango de temperatura** -60 °C · 100 °C

**Color**  
**Material**

Rojo  
Silicona

	Tipo	RAL 3000	Ø Cable en mm	Compatible con prensaestopas	Emb. (uds.)
	RDE 12 LT	10063981	1 · 3	SPRINT® 12	50
	RDE 16 LT	10063908	2 · 6	SPRINT® 16	50
	RDE 20 LT	10063909	4 · 8	SPRINT® 20	50
	RDE 25 LT	10063910	7 · 12	SPRINT® 25	25
	RDE 32 LT	10063934	9 · 14	SPRINT® 32	25
	RDE 40 LT	10063960	12 · 20	SPRINT® 40	10
	RDE 50 LT	10063966	16 · 25	SPRINT® 50	10
	RDE 63 LT	10063967	28 · 38	SPRINT® 63	10

## Junta ciega SPRINT®, VFD



**Grado de protección** IP66  
**Rango de temperatura** -40 °C · 100 °C  
**Material** Elastómero termoplástico

	Tipo	RAL 9005	Compatible con prensaestopas	Emb. (uds.)
	VFD 12	10064462	SPRINT® 12	25
	VFD 16	10064463	SPRINT® 16	25
	VFD 20	10064464	SPRINT® 20	25
	VFD 25	10064465	SPRINT® 25	25
	VFD 32	10064466	SPRINT® 32	25
	VFD 40	10064467	SPRINT® 40	25
	VFD 50	10064468	SPRINT® 50	25
	VFD 63	10064469	SPRINT® 63	25

Prensaestopas

Entradas de cables

Protección de cables

Cajas de conexiones

T

## Juntas de conexión a rosca SPRINT®, EADR, métrica



Rango de temperatura -40 °C · 140 °C  
Material EPDM

	Tipo	RAL 9005	Rosca	Emb. (uds.)
	EADR 12	10062801	M 12x1,5	100
	EADR 16	10062802	M 16x1,5	100
	EADR 20	10062803	M 20x1,5	100
	EADR 25	10062804	M 25x1,5	100
	EADR 32	10062805	M 32x1,5	100
	EADR 40	10062806	M 40x1,5	100
	EADR 50	10062807	M 50x1,5	100
	EADR 63	10062808	M 63x1,5	100

## Juntas de conexión a rosca SPRINT®, EADR LT, Baja temperatura, métrica



Rango de temperatura -60 °C · 140 °C  
Material Silicona

	Tipo	RAL 3000	Rosca	Emb. (uds.)
	EADR 12/90 LT	10105704	M 12x1,5	100
	EADR 16/90 LT	10105705	M 16x1,5	100
	EADR 20/90 LT	10105706	M 20x1,5	100
	EADR 25/90 LT	10105707	M 25x1,5	100
	EADR 32/90 LT	10105708	M 32x1,5	100
	EADR 40/90 LT	10105709	M 40x1,5	100
	EADR 50/90 LT	10105710	M 50x1,5	100
	EADR 63/90 LT	10105711	M 63x1,5	100

## Juntas a rosca, PG



Rango de temperatura -40 °C · 140 °C  
Material EPDM

	Tipo	RAL 9005	Rosca	Emb. (uds.)
	ADR 7	10061419	PG 7	100
	ADR 9	10061420	PG 9	100
	ADR 11	10061421	PG 11	100
	ADR 13,5	10061422	PG 13,5	100
	ADR 16	10061423	PG 16	100
	ADR 21	10061424	PG 21	100
	ADR 29	10061425	PG 29	100
	ADR 36	10061426	PG 36	100
	ADR 42	10061427	PG 42	100
ADR 48	10061428	PG 48	100	

## Juntas tóricas SPRINT®, ORD



## ORD-E, EPDM, -40 °C · 120 °C, negro

	Tipo	RAL 9005	Compatible con prensaestopas	Emb. (uds.)
	ORD-E 12	10064697	SPRINT® 12	100
ORD-E 16	10064698	SPRINT® 16	100	
ORD-E 20	10064699	SPRINT® 20	100	
ORD-E 25	10064700	SPRINT® 25	100	
ORD-E 32	10064701	SPRINT® 32	100	
ORD-E 40	10064702	SPRINT® 40	100	
ORD-E 50	10064703	SPRINT® 50	100	
ORD-E 63	10064704	SPRINT® 63	100	
ORD-E 75	10101765	SPRINT® 75	100	

## ORD-V, viton, -15 °C · 200 °C, negro

	Tipo	RAL 9005	Compatible con prensaestopas	Emb. (uds.)
	ORD-V 12	10064705	SPRINT® 12	100
ORD-V 16	10064706	SPRINT® 16	100	
ORD-V 20	10064707	SPRINT® 20	100	
ORD-V 25	10064708	SPRINT® 25	100	
ORD-V 32	10064709	SPRINT® 32	100	
ORD-V 40	10064710	SPRINT® 40	100	
ORD-V 50	10064711	SPRINT® 50	100	
ORD-V 63	10064712	SPRINT® 63	100	

## ORD-S, Silicona, -60 °C · 180 °C, azul

	Tipo	RAL 9005	Compatible con prensaestopas	Emb. (uds.)
	ORD-S 12	10101757	SPRINT® 12	100
ORD-S 16	10101758	SPRINT® 16	100	
ORD-S 20	10101759	SPRINT® 20	100	
ORD-S 25	10101760	SPRINT® 25	100	
ORD-S 32	10101761	SPRINT® 32	100	
ORD-S 40	10101762	SPRINT® 40	100	
ORD-S 50	10101763	SPRINT® 50	100	
ORD-S 63	10101764	SPRINT® 63	100	

## Tapones ciegos SPRINT®, BS



Rango de temperatura -60 °C · 100 °C

Color Rojo

Material Poliamida

	Tipo	RAL 3000	Ø Cable en mm	Emb. (uds.)
	BS 2	10064000	2	50
BS 3	10064001	3	50	
BS 4	10064002	4	50	
BS 5	10064003	5	50	
BS 6	10064004	6	50	
BS 7	10064005	7	50	
BS 8	10064006	8	50	
BS 9	10064007	9	50	
BS 10	10064008	10	50	
BS 12	10064009	12	50	
BS 13	10064010	13	50	
BS 14	10064011	14	50	
BS 17	10064012	17	50	
BS 20	10064013	20	25	
BS 21	10064014	21	25	
BS 25	10064015	25	25	
BS 28	10064016	28	25	
BS 35	10064017	35	10	
BS 38	10064018	38	10	
BS 48	10064019	48	10	
BS 63	10064020	63	5	

## Nuestros prensaestopas ferroviarios

Nuestra gama ferroviaria, la cual forma parte del sistema de prensaestopas SPRINT®, satisface las demandas específicas de la industria ferroviaria en todos los aspectos.

### Prensaestopas RW

Cumplen con las exigentes normas de calidad y de seguridad de la norma europea de protección contra incendios EN 45545 y alcanzan el nivel más alto de riesgo Hazard Level 3 con resistencia al fuego E30. Rosca Pg, métrica y NPT de diferentes longitudes. Material: Latón niquelado, poliamida o acero inoxidable.



### Juntas RW

Amplia gama de juntas y juntas multicable.

Material: EPDM, silicona o TPE

## Diseñados para trenes

Nuestros prensaestopas EN 45545 combinan a la perfección la máxima calidad del producto y una modularidad versátil, al tiempo que cumplen las normas de seguridad. Como parte de un exhaustivo procedimiento de ensayos, comprobamos el comportamiento al fuego de los materiales procesados y sus materias primas según la norma EN 45545-2. El resultado: toda la serie railway cumple los requisitos más exigentes del nivel de riesgo 3 de la norma DIN EN 45545-2 que pueden aplicarse a los materiales utilizados en los sistemas ferroviarios.



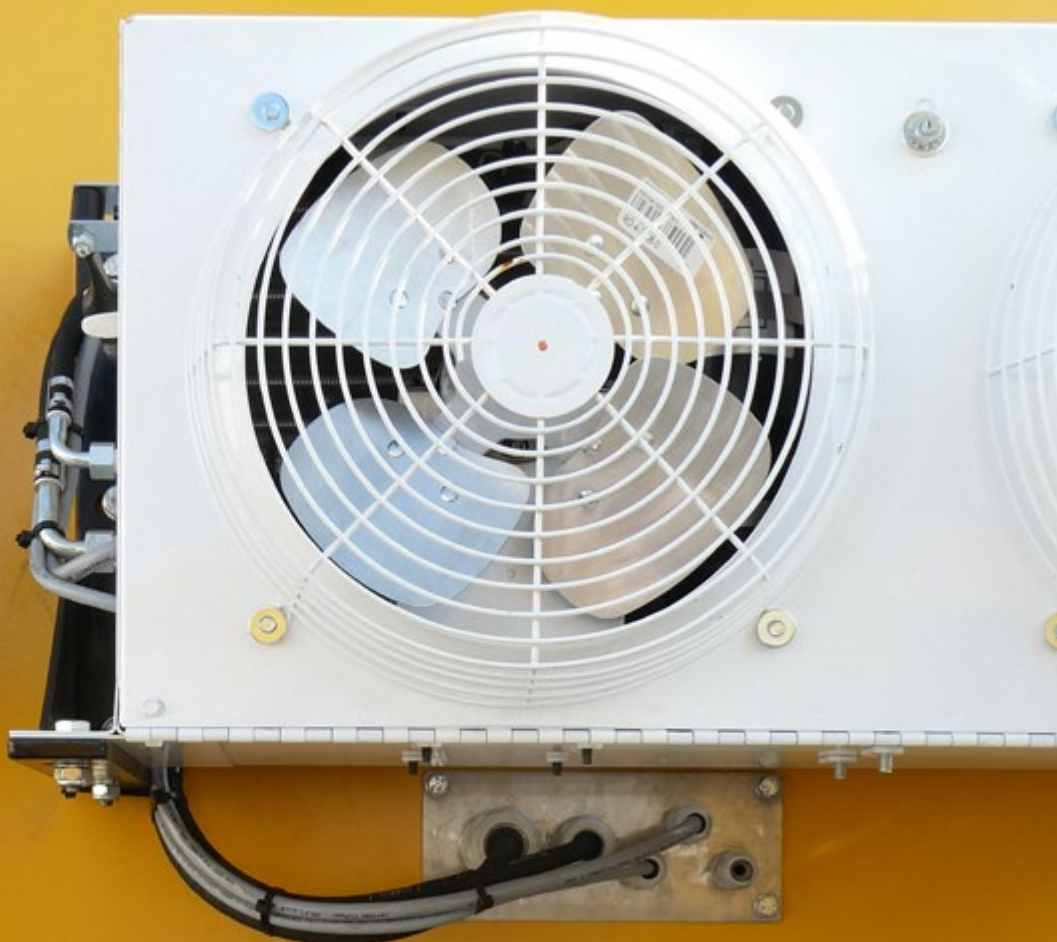

## Nuestros productos en un vistazo

### Prensaestopas de poliamida RW (Pág. 72)



### Juntas (Pág. 76 - 77)



### Prensaestopas de latón y accesorios (Pág. 72 - 74)



Encontrará más accesorios en la sección de prensaestopas. – véase la página 7

Protección de cables para uso industria ferroviaria, véase la página 88.

### Prensaestopas de acero inoxidable y accesorios (Pág. 74 - 75)



Explorar más...



**Prensaestopas SPRINT® Railway,**  
ESKV RW, poliamida, métrica, EN 45545



**Grado de protección** IP68 (5 bar 30 min) / IP69  
**Rango de temperatura** -40 °C - 100 °C  
**Hazard level conforme a EN 45545** R22=HL3 / R23=HL3 / R24=HL3  
**Material** Prensaestopas poliamida UL94-V0, Junta EPDM

	Tipo	RAL 7035	RAL 9005	Rosca	Ø Cable en mm	Emb. (uds.)
	ESKV 12 RW	10105492	10105810	M 12x1,5	3 - 7	50
ESKV 16 RW	10105493	10105811	M 16x1,5	4,5 - 10	50	
ESKV 20 RW	10105494	10105812	M 20x1,5	6 - 13	50	
ESKV 25 RW	10105495	10105813	M 25x1,5	9 - 17	50	
ESKV 32 RW	10105496	10105814	M 32x1,5	13 - 21	25	
ESKV 40 RW	10105497	10105815	M 40x1,5	16 - 28	10	
ESKV 50 RW	10105498	10105816	M 50x1,5	21 - 35	4	
ESKV 63 RW	10105499	10105817	M 63x1,5	34 - 48	3	

**Prensaestopas SPRINT® Railway,**  
EMSKV RW, latón niquelado, métrica, EN 45545



**Grado de protección** IP68 (5 bar 30 min) / IP69  
**Rango de temperatura** -40 °C - 100 °C  
**Hazard level conforme a EN 45545** R22=HL3 / R23=HL3 / R24=HL3  
**Material** Prensaestopas latón niquelado, Carcasa interior Poliamida UL94-V0, Junta EPDM

**EMSKV RW**

	Tipo	Código	Rosca	Ø Cable en mm	Emb. (uds.)
	EMSKV 12 RW	10104293	M 12x1,5	3 - 7	50
EMSKV 16 RW	10104294	M 16x1,5	4,5 - 10	50	
EMSKV 20 RW	10104296	M 20x1,5	6 - 13	50	
EMSKV 25 RW	10104297	M 25x1,5	9 - 17	50	
EMSKV 32 RW	10104298	M 32x1,5	13 - 21	25	
EMSKV 40 RW	10104299	M 40x1,5	16 - 28	10	
EMSKV 50 RW	10104300	M 50x1,5	21 - 35	10	
EMSKV 63 RW	10104301	M 63x1,5	34 - 48	10	
EMSKV 75 RW	10104302	M 75x1,5	48 - 62	1	

**EMSKV-L RW, rosca larga**

	Tipo	Código	Rosca	Ø Cable en mm	Emb. (uds.)
	EMSKV-L 12 RW	10106174	M 12x1,5	3 - 7	50
EMSKV-L 16 RW	10106175	M 16x1,5	4,5 - 10	50	
EMSKV-L 20 RW	10106176	M 20x1,5	6 - 13	50	
EMSKV-L 25 RW	10106177	M 25x1,5	9 - 17	50	
EMSKV-L 32 RW	10106178	M 32x1,5	13 - 21	25	
EMSKV-L 40 RW	10106179	M 40x1,5	16 - 28	10	
EMSKV-L 50 RW	10106180	M 50x1,5	21 - 35	10	
EMSKV-L 63 RW	10106181	M 63x1,5	34 - 48	10	

**Prensaestopas SPRINT® baja temperatura Railway,**  
EMSKV LT RW, latón niquelado, métrica, EN 45545



**Grado de protección**  
**Rango de temperatura**  
**Hazard level conforme a EN 45545**  
**Material**

IP68 (5 bar 30 min) / IP69  
-60 °C · 100 °C  
R22=HL3 / R23=HL3 / R24=HL3  
Prensaestopas latón niquelado, Carcasa interior Poliamida UL94-V0,  
Junta Silicona



Tipo	Código	Rosca	Ø Cable en mm	Emb. (uds.)
EMSKV 12 LT RW	10105823	M 12x1,5	3 · 7	50
EMSKV 16 LT RW	10105824	M 16x1,5	4,5 · 10	50
EMSKV 20 LT RW	10105825	M 20x1,5	6 · 13	50
EMSKV 25 LT RW	10105826	M 25x1,5	9 · 17	50
EMSKV 32 LT RW	10105827	M 32x1,5	13 · 21	25
EMSKV 40 LT RW	10105828	M 40x1,5	16 · 28	10
EMSKV 50 LT RW	10105829	M 50x1,5	21 · 35	10
EMSKV 63 LT RW	10105830	M 63x1,5	34 · 48	10

**Prensaestopas SPRINT® Railway EMC DIN 89345 con conos de**  
puesta a tierra, EMSKV EMV-Z RW, métrica, EN 45545



**Grado de protección**  
**Rango de temperatura**  
**Hazard level conforme a EN 45545**  
**Material**

IP68 (5 bar 30 min) / IP69  
-40 °C · 100 °C  
R22=HL3 / R23=HL3 / R24=HL3  
Prensaestopas latón niquelado, Carcasa interior Poliamida UL94-V0,  
Conos de EMC Latón cromado, Junta EPDM

Tipo	Código	Rosca	Ø Cable en mm	Emb. (uds.)
EMSKV 12 EMV-Z RW	10104303	M 12x1,5	3 · 7	50
EMSKV 16 EMV-Z RW	10104304	M 16x1,5	4,5 · 10	50
EMSKV 20 EMV-Z RW	10104305	M 20x1,5	6 · 13	50
EMSKV 25 EMV-Z RW	10104306	M 25x1,5	9 · 17	50
EMSKV 32 EMV-Z RW	10104307	M 32x1,5	13 · 21	25
EMSKV 50 EMV-Z RW	10104308	M 50x1,5	21 · 35	10
EMSKV 40 EMV-Z RW	10104309	M 40x1,5	16 · 28	10
EMSKV 63 EMV-Z RW	10104310	M 63x1,5	34 · 48	10
EMSKV 75 EMV-Z RW	10104311	M 75x1,5	48 · 63	1

**Prensaestopas SPRINT® baja temperatura Railway EMC DIN 89345**  
con conos de puesta a tierra, EMSKV LT EMV-Z RW, métrica, EN 45545



**Grado de protección**  
**Rango de temperatura**  
**Hazard level conforme a EN 45545**  
**Material**

IP68 (5 bar 30 min) / IP69  
-60 °C · 100 °C  
R22=HL3 / R23=HL3 / R24=HL3  
Prensaestopas latón niquelado, Carcasa interior Poliamida UL94-V0,  
Conos de EMC Latón cromado, Junta Silicona

Tipo	Código	Rosca	Ø Cable en mm	Emb. (uds.)
EMSKV 12 LT EMV-Z RW	10105848	M 12x1,5	3 · 7	50
EMSKV 16 LT EMV-Z RW	10105849	M 16x1,5	4,5 · 10	50
EMSKV 20 LT EMV-Z RW	10105850	M 20x1,5	6 · 13	50
EMSKV 25 LT EMV-Z RW	10105851	M 25x1,5	9 · 17	50
EMSKV 32 LT EMV-Z RW	10105852	M 32x1,5	13 · 21	25
EMSKV 40 LT EMV-Z RW	10105853	M 40x1,5	16 · 28	10

**Prensaestopas SPRINT® Railway,**  
EMSKVZ RW, latón niquelado, métrica, EN 45545



**Grado de protección** IP68 (5 bar 30 min) / IP69  
**Rango de temperatura** -40 °C - 100 °C  
**Hazard level conforme a EN 45545** R22=HL3 / R23=HL3  
**Material** Prensaestopas latón niquelado, Carcasa interior Poliamida UL94-V0, Junta EPDM

	Tipo	Código	Rosca	Ø Cable en mm	Emb. (uds.)
	EMSKVZ 16 RW	10109128	M 16x1,5	4,5 - 10	25
	EMSKVZ 20 RW	10109129	M 20x1,5	6 - 13	25
	EMSKVZ 25 RW	10109130	M 25x1,5	9 - 17	25
	EMSKVZ 32 RW	10109131	M 32x1,5	13 - 21	10
	EMSKVZ 40 RW	10109132	M 40x1,5	16 - 28	5
	EMSKVZ 50 RW	10109133	M 50x1,5	21 - 35	5
	EMSKVZ 63 RW	10109134	M 63x1,5	34 - 48	5

**Prensaestopas SPRINT® Railway,**  
ESSKV RW, acero inoxidable, métrica, EN 45545



**Grado de protección** IP68 (5 bar 30 min) / IP69  
**Rango de temperatura** -40 °C - 100 °C  
**Hazard level conforme a EN 45545** R22=HL3 / R23=HL3  
**Material** Prensaestopas Acero inoxidable A2 (1.4305), Carcasa interior Poliamida UL94-V0, Junta EPDM

	Tipo	Código	Rosca	Ø Cable en mm	Emb. (uds.)
	ESSKV 12 RW	10105832	M 12x1,5	3 - 7	10
	ESSKV 16 RW	10105833	M 16x1,5	4,5 - 10	10
	ESSKV 20 RW	10105834	M 20x1,5	6 - 13	10
	ESSKV 25 RW	10105835	M 25x1,5	9 - 17	10
	ESSKV 32 RW	10105836	M 32x1,5	13 - 21	5
	ESSKV 40 RW	10105837	M 40x1,5	16 - 28	5
	ESSKV 50 RW	10105838	M 50x1,5	21 - 35	2
	ESSKV 63 RW	10105839	M 63x1,5	34 - 48	1

**Prensaestopas SPRINT® baja temperatura Railway,**  
ESSKV LT RW, acero inoxidable, métrica, EN 45545



**Grado de protección** IP68 (5 bar 30 min) / IP69  
**Rango de temperatura** -60 °C - 100 °C  
**Hazard level conforme a EN 45545** R22=HL1 / R23=HL2  
**Material** Prensaestopas Acero inoxidable A2 (1.4305), Carcasa interior Poliamida UL94-V0, Junta Silicona

	Tipo	Código	Rosca	Ø Cable en mm	Emb. (uds.)
	ESSKV 12 LT RW	10105840	M 12x1,5	3 - 7	10
	ESSKV 16 LT RW	10105841	M 16x1,5	4,5 - 10	10
	ESSKV 20 LT RW	10105842	M 20x1,5	6 - 13	10
	ESSKV 25 LT RW	10105843	M 25x1,5	9 - 17	10
	ESSKV 32 LT RW	10105844	M 32x1,5	13 - 21	5
	ESSKV 40 LT RW	10105845	M 40x1,5	16 - 28	5

Prensaestopas

Entradas de cables

Protección de cables

Cajas de conexiones

T

**Prensaestopas SPRINT® Railway con inserto de contacto,**  
ESSKV EMV-S RW, acero inoxidable, métrica, EN 45545



**Grado de protección**  
**Rango de temperatura**  
**Hazard level conforme a EN 45545**  
**Material**

IP68 (5 bar 30 min) / IP69  
-40 °C · 100 °C  
R22=HL3 / R23=HL3 / R24=HL3  
Prensaestopas Acero inoxidable A2 (1.4305), Carcasa interior Poliamida UL94-V0, Junta EPDM, Inserto de contacto Acero inoxidable 1.4310

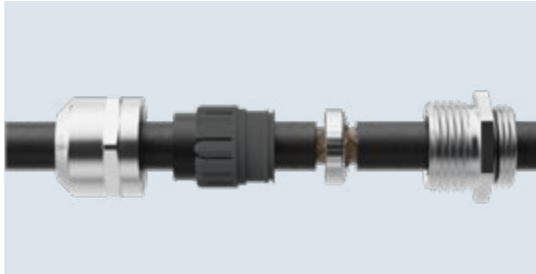

Tipo	Código	Rosca	Ø Cable en mm	Emb. (uds.)
ESSKV 12 EMV-S RW	10106137	M 12x1,5	3 - 7	10
ESSKV 16 EMV-S RW	10106138	M 16x1,5	4,5 - 10	10
ESSKV 20 EMV-S RW	10106139	M 20x1,5	6 - 13	10
ESSKV 25 EMV-S RW	10106140	M 25x1,5	9 - 17	10
ESSKV 32 EMV-S RW	10106141	M 32x1,5	13 - 21	5
ESSKV 40 EMV-S RW	10106142	M 40x1,5	16 - 28	5
ESSKV 50 EMV-S RW	10106143	M 50x1,5	21 - 35	2
ESSKV 63 EMV-S RW	10106144	M 63x1,5	34 - 48	1

**Prensaestopas SPRINT® Railway EMC DIN 89345 con conos de puesta a tierra,** ESSKV EMV-Z RW, acero inoxidable, métrica, EN 45545



**Grado de protección**  
**Rango de temperatura**  
**Hazard level conforme a EN 45545**  
**Material**

IP68 (5 bar 30 min) / IP69  
-40 °C · 100 °C  
R22=HL1 / R23=HL2  
Prensaestopas Acero inoxidable A2 (1.4305), Carcasa interior Poliamida UL94-V0, Conos de EMC Latón cromado, Junta EPDM

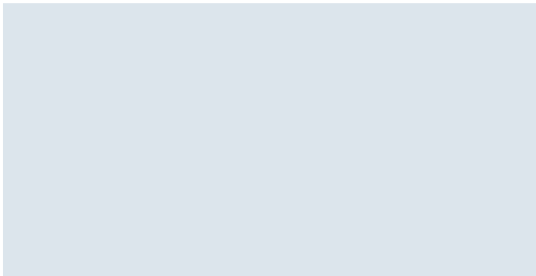

Tipo	Código	Rosca	Ø Cable en mm	Emb. (uds.)
ESSKV 12 EMV-Z RW	10105857	M 12x1,5	3 - 7	10
ESSKV 16 EMV-Z RW	10105858	M 16x1,5	4,5 - 10	10
ESSKV 20 EMV-Z RW	10105859	M 20x1,5	6 - 13	10
ESSKV 25 EMV-Z RW	10105860	M 25x1,5	9 - 17	10
ESSKV 32 EMV-Z RW	10105861	M 32x1,5	13 - 21	5
ESSKV 40 EMV-Z RW	10105862	M 40x1,5	16 - 28	5
ESSKV 50 EMV-Z RW	10105863	M 50x1,5	21 - 35	2
ESSKV 63 EMV-Z RW	10105864	M 63x1,5	34 - 48	1

**Prensaestopas SPRINT® baja temperatura Railway EMC DIN 89345 con conos de puesta a tierra,** ESSKV LT EMV-Z RW, acero inoxidable, métrica, EN 45545



**Grado de protección**  
**Rango de temperatura**  
**Hazard level conforme a EN 45545**  
**Material**

IP68 (5 bar 30 min) / IP69  
-60 °C · 100 °C  
R22=HL1 / R23=HL2  
Prensaestopas Acero inoxidable A2 (1.4305), Carcasa interior Poliamida UL94-V0, Conos de EMC Latón cromado, Junta Silicona

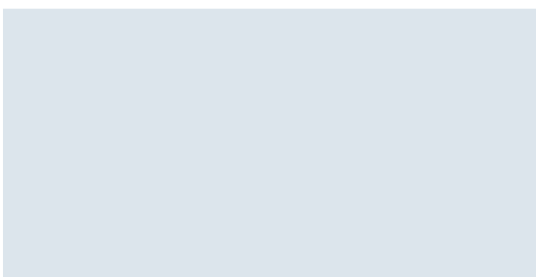

Tipo	Código	Rosca	Ø Cable en mm	Emb. (uds.)
ESSKV 12 LT EMV-Z RW	10105865	M 12x1,5	3 - 7	10
ESSKV 16 LT EMV-Z RW	10105866	M 16x1,5	4,5 - 10	10
ESSKV 20 LT EMV-Z RW	10105867	M 20x1,5	6 - 13	10
ESSKV 25 LT EMV-Z RW	10105868	M 25x1,5	9 - 17	10
ESSKV 32 LT EMV-Z RW	10105869	M 32x1,5	13 - 21	5
ESSKV 40 LT EMV-Z RW	10105870	M 40x1,5	16 - 28	5
ESSKV 50 LT EMV-Z RW	10105871	M 50x1,5	21 - 35	2
ESSKV 63 LT EMV-Z RW	10105872	M 63x1,5	34 - 48	1

Prensaestopas

Entradas de cables

Protección de cables

Cajas de conexiones

T

Juntas SPRINT®, MFD RW



**Grado de protección** IP66 / IP68  
**Rango de temperatura** -40 °C · 100 °C  
**Material** Elastómero termoplástico  
**Nota** Otras medidas bajo consulta

Prensaestopas

Entradas de cables

Protección de cables

Cajas de conexiones

T



Tipo	RAL 9010	Ø Cable en mm	Compatible con prensaestopas	Emb. (uds.)
MFD 12/02/020 RW	10105927	1 · 2	SPRINT 12	25
MFD 12/04/020 RW	10105928	1,5 · 2	SPRINT 12	25
MFD 16/02/040 RW	10105929	2 · 4	SPRINT 16	25
MFD 16/03/021 RW	10105930	1 · 2,1	SPRINT 16	25
MFD 20/02/040 RW	10110974	2 · 4	SPRINT 20	25
MFD 20/02/050 RW	10105931	3 · 5	SPRINT 20	25
MFD 20/02/055 RW	10110790	3,5 · 5,5	SPRINT 20	25
MFD 20/02/060 RW	10110039	4 · 6	SPRINT 20	25
MFD 20/02/065 RW	10109912	4,5 · 6,5	SPRINT 20	25
MFD 20/03/040 RW	10105932	2 · 4	SPRINT 20	25
MFD 20/04/047 RW	10110482	2,7 · 4,7	SPRINT 20	25
MFD 25/02/060 RW	10110015	4 · 6	SPRINT 25	25
MFD 25/02/070 RW	10105549	5 · 7	SPRINT 25	25
MFD 25/02/080 RW	10105548	6 · 8	SPRINT 25	25
MFD 25/01/094-01/058 RW	10110521	3,8 · 9,4	SPRINT 25	25
MFD 25/03/060 RW	10106734	4 · 6	SPRINT 25	25
MFD 25/03/070 RW	10106735	5 · 7	SPRINT 25	25
MFD 25/02/070-01/040 RW	10105550	3 · 7	SPRINT 25	25
MFD 25/04/040 RW	10109456	2 · 4	SPRINT 25	25
MFD 25/04/060 RW	10108069	4 · 6	SPRINT 25	25
MFD 25/06/047 RW	10110483	2,7 · 4,7	SPRINT 25	25
MFD 32/02/085 RW	10111316	6,5 · 8,5	SPRINT 32	25
MFD 32/02/100 RW	10109542	8 · 10	SPRINT 32	25
MFD 32/01/115-01/050 RW	10105553	4 · 11,5	SPRINT 32	25
MFD 32/03/065 RW	10110522	4,5 · 6,5	SPRINT 32	25
MFD 32/03/080 RW	10105552	6 · 8	SPRINT 32	25
MFD 32/03/090 RW	10109524	7 · 9	SPRINT 32	25
MFD 32/04/070 RW	10109539	5 · 7	SPRINT 32	25
MFD 32/04/080 RW	10105547	6 · 8	SPRINT 32	25
MFD 32/01/103-01/075-02/047 RW	10110484	2,7 · 10,3	SPRINT 32	25
MFD 32/06/060 RW	10110507	4 · 6	SPRINT 32	25
MFD 40/02/110 RW	10111317	9 · 11	SPRINT 40	25
MFD 40/01/095-01/145 RW	10110533	7,5 · 14,5	SPRINT 40	25
MFD 40/03/125 RW	10110538	10,5 · 12,5	SPRINT 40	25
MFD 40/02/120-01/070 RW	10105546	7 · 12	SPRINT 40	25
MFD 40/02/100-01/115 RW	10109543	8 · 11,5	SPRINT 40	25
MFD 40/02/105-01/125 RW	10110535	8,5 · 12,5	SPRINT 40	25
MFD 40/04/100 RW	10105933	8 · 10	SPRINT 40	25
MFD 40/04/110 RW	10110537	9 · 11	SPRINT 40	25
MFD 40/03/100-01/080 RW	10109486	8 · 10	SPRINT 40	25
MFD 40/02/065-02/070 RW	10110529	4,5 · 7	SPRINT 40	25
MFD 40/05/090 RW	10110527	7 · 9	SPRINT 40	25
MFD 40/05/095 RW	10110534	7,5 · 9,5	SPRINT 40	25
MFD 40/03/086-02/100 RW	10110532	6,6 · 10	SPRINT 40	25
MFD 40/04/090-01/115 RW	10110536	7 · 11,5	SPRINT 40	25
MFD 40/06/090 RW	10110477	7 · 9	SPRINT 40	25
MFD 40/07/070 RW	10105934	5 · 7	SPRINT 40	25
MFD 40/07/080 RW	10110530	6 · 8	SPRINT 40	25
MFD 40/04/055-03/095 RW	10110526	3,5 · 9,5	SPRINT 40	25
MFD 40/02/086-05/070 RW	10110531	5 · 8,6	SPRINT 40	25
MFD 40/09/069 RW	10110523	4,9 · 6,9	SPRINT 40	25
MFD 40/10/064 RW	10110528	4,4 · 6,4	SPRINT 40	25
MFD 40/16/035 RW	10110478	2,5 · 3,5	SPRINT 40	25
MFD 40/26/035 RW	10110485	2,5 · 3,5	SPRINT 40	25
MFD 50/03/157 RW	10110479	13,7 · 15,7	SPRINT 50	25
MFD 50/04/120 RW	10106726	10 · 12	SPRINT 50	25
MFD 50/03/116-02/122 RW	10110543	9,6 · 12,2	SPRINT 50	25

	Tipo	RAL 9010	Ø Cable en mm	Compatible con prensaestopas	Emb. (uds.)
	MFD 50/05/112-01/104 RW	10110542	8,4 - 11,2	SPRINT 50	25
MFD 50/07/101 RW	10110541	8,1 - 10,1	SPRINT 50	25	
MFD 50/04/081-03/091 RW	10110540	6,1 - 9,1	SPRINT 50	25	
MFD 50/08/090 RW	10110497	7 - 9	SPRINT 50	25	
MFD 50/09/080 RW	10105935	6 - 8	SPRINT 50	25	
MFD 50/10/070 RW	10110539	5 - 7	SPRINT 50	25	
MFD 50/16/060 RW	10110481	4 - 6	SPRINT 50	25	
MFD 50/25/050 RW	10105936	4 - 5	SPRINT 50	25	
MFD 50/37/035 RW	10110498	2,5 - 3,5	SPRINT 50	25	
MFD 63/03/065 RW	10105937	4,5 - 6,5	SPRINT 63	25	
MFD 75/03/220 RW	10105588	20 - 22	SPRINT 75	25	

**Juntas reductoras SPRINT®, RDE RW** 

**Grado de protección** IP68  
**Rango de temperatura** -40 °C · 100 °C  
**Material** EPDM 60° shore  
**Nota** Otras medidas bajo consulta

**RDE RW**

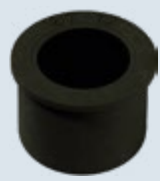
	Tipo	RAL 9005	Ø Cable en mm	Compatible con prensaestopas	Emb. (uds.)
	RDE 12 RW	10105370	1 - 3	SPRINT® 12	50
RDE 16 RW	10105371	2 - 6	SPRINT® 16	50	
RDE 20 RW	10105372	4 - 8	SPRINT® 20	50	
RDE 25 RW	10105373	7 - 12	SPRINT® 25	25	
RDE 32 RW	10105374	9 - 14	SPRINT® 32	25	
RDE 40 RW	10105375	12 - 20	SPRINT® 40	10	
RDE 50 RW	10105376	16 - 25	SPRINT® 50	10	
RDE 63 RW	10105377	28 - 38	SPRINT® 63	10	

**Juntas ciegas SPRINT®, VFD RW** 

**Grado de protección** IP66  
**Rango de temperatura** -40 °C · 100 °C  
**Material** Elastómero termoplástico

	Tipo	RAL 9010	Compatible con prensaestopas	Emb. (uds.)
	VFD 12 RW	10105538	SPRINT® 12	25
VFD 16 RW	10105539	SPRINT® 16	25	
VFD 20 RW	10105540	SPRINT® 20	25	
VFD 25 RW	10105541	SPRINT® 25	25	
VFD 32 RW	10105542	SPRINT® 32	25	
VFD 40 RW	10105543	SPRINT® 40	25	
VFD 50 RW	10105544	SPRINT® 50	25	
VFD 63 RW	10105545	SPRINT® 63	25	

Prensaestopas

Entradas de cables

Protección de cables

Cajas de conexiones

T

# Membranas

Si el cable debe ser introducido rápidamente y de la manera más sencilla posible, se recomienda utilizar pasacables con membrana. Poseen un diseño compacto y pueden ser utilizados de manera flexible para varios cables.

## CLIXX®

Permite la entrada del cable de forma más simple a través de un componente blando y con anti-tracción al mismo tiempo.

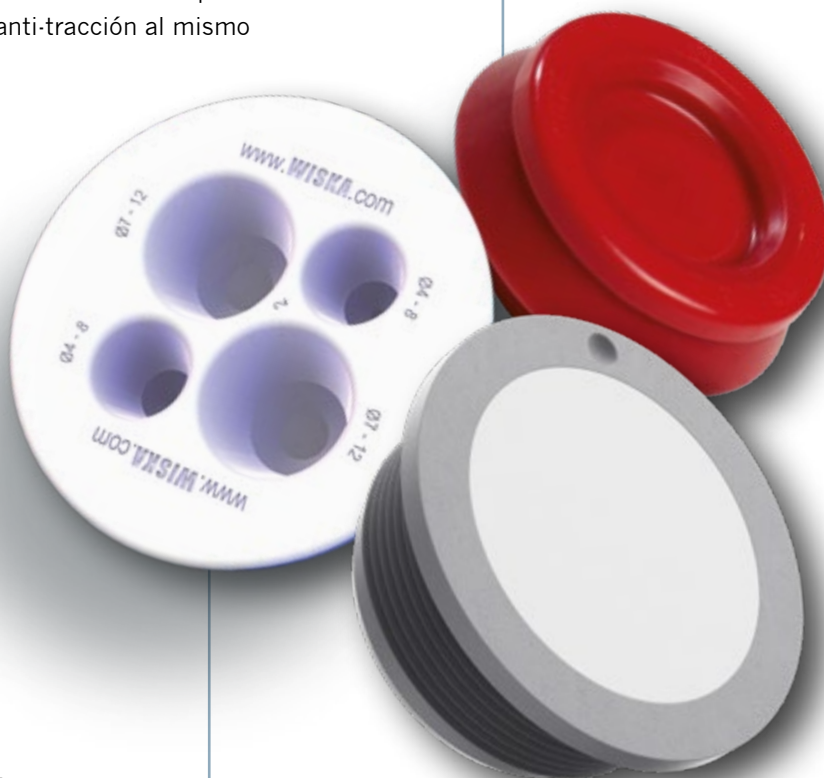

## MultiCLIXX®

Combina todas las ventajas de nuestras entradas de membrana QUIXX® y CLIXX®: Simplemente encájalo en la envolvente y pasa el cable. Sin herramientas ni contratueras, y para varios cables al mismo tiempo.

## QUIXX®

Tiene un cuerpo duro y resistente en el exterior y un componente blando en el interior, compuesto de elastómero termoplástico, para una cómoda y rápida inserción del cable.

QUIXX® EMS



CLIXX®



MultiCLIXX®





## Nuestros productos en un vistazo

**CLIXX® - Membrana con anti-tracción** (Pág. 80)



**MultiCLIXX® - Membrana multi-cable con anti-tracción** (Pág. 80)



**QUIXX® - Entrada de cable con membrana** (Pág. 81)



Explorar más...

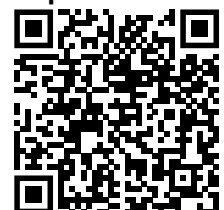

Entradas de cables con membrana CLIXX® anti-tracción



**Grado de protección** IP66 / IP67  
**Rango de temperatura** -40 °C - 65 °C  
**Material** Polipropileno, Membrana TPE

		Tipo	RAL 7035	RAL 9005	RAL 3000	RAL 9001	Rosca	Ø Cable en mm	Emb. (uds.)
		CLIXX 16	10101861	10101930	10101931	10101932	16	4,5 - 10	50
		CLIXX 20	10101359	10101933	10101934	10101935	20	6 - 13	50
		CLIXX 25	10101862	10101936	10101937	10101938	25	9 - 17	50

Entradas de cables MultiCLIXX® con anti-tracción multicable, EMTZ



**Grado de protección** IP66  
**Prueba de hilo incandescente** 960 °C  
**Rango de temperatura** -30 °C - 80 °C  
**Material** Polipropileno, Membrana TPE

		Tipo	Código	Rosca	Ø Cable en mm	Emb. (uds.)
		EMTZ 32/02/120-02/080 V0	10108616	32	4 - 12	50

Pasamuros FLIP, FD



**Grado de protección** IP66 / IP67  
**Rango de temperatura** -40 °C - 110 °C  
**Material** EPDM

		Tipo	RAL 9005	RAL 7001	Rosca	Ø Cable en mm	Emb. (uds.)
		FD 12	50062891	50062770	M 12	4 - 7	50
		FD 16	50062892	50062771	M 16	5 - 9	50
		FD 20	50062893	50062772	M 20	8 - 13	50
		FD 25	50062894	50062773	M 25	11 - 17	50
		FD 32	50062895	50062774	M 32	15 - 20	25
		FD 40	50062896	50062775	M 40	19 - 28	25
		FD 50	50062897	50062776	M 50	27 - 35	10

Prensaestopas

Entradas de cables

Protección de cables

Cajas de conexiones

T

**Entradas de cables con membrana QUIXX®, EMS, métrica** 

**Grado de protección** IP66  
**Rango de temperatura** -30 °C - 80 °C  
**Material** Polipropileno, Membrana TPE



Tipo	RAL 7035	Rosca	Ø Cable en mm	Emb. (uds.)
EMS 16	10062567	M 16x1,5	1 - 9	100
EMS 20	10062568	M 20x1,5	1 - 13	100
EMS 25	10062569	M 25x1,5	1 - 18	100
EMS 32	10062570	M 32x1,5	1 - 25	100

**Entradas de cables con membrana QUIXX®, EMT** 

**Grado de protección** IP66  
**Rango de temperatura** -40 °C - 80 °C  
**Material** Elastómero termoplástico



Tipo	RAL 7035	Rosca	Ø Cable en mm	Emb. (uds.)
EMT 16	10062559	16	1 - 9	100
EMT 20	10062560	20	1 - 15	100
EMT 25	10062561	25	1 - 20	100
EMT 32	10062562	32	1 - 25	100

**Entradas de cables con retardante de llama QUIXX®, EMT-F** 

**Grado de protección** IP66  
**Prueba de hilo incandescente** 960 °C  
**Rango de temperatura** -40 °C - 80 °C  
**Material** TPE, retardante de llama



Tipo	RAL 9001	Rosca	Ø Cable en mm	Emb. (uds.)
EMT-F 16	10063008	16	1 - 9	100
EMT-F 20	10063009	20	1 - 13	100
EMT-F 25	10063010	25	1 - 18	100
EMT-F 32	10063011	32	1 - 25	100

Prensaestopas

Entradas de cables

Protección de cables

Cajas de conexiones

T

# CONMAXX® - Sistema de entrada de cables

Con CONMAXX®, hemos desarrollado un sistema de entrada de cables para instalaciones en armarios y envolventes eléctricos. El innovador sistema modular de tres elementos ofrece una nueva dimensión en flexibilidad.

## Juntas CONMAXX®

No importa si el diámetro del cable es grande o pequeño – CONMAXX® ofrece la junta adecuada para sus necesidades.

## Rejillas CONMAXX®

Las diferentes rejillas pueden insertarse individualmente en el marco y ofrecer así la máxima flexibilidad para la entrada de cables.

## Marcos CONMAXX®

El marco CONMAXX® es estable y se adapta a los conectores industriales estandarizados. Gracias a su construcción cerrada no es necesario desatornillar para insertar o cambiar cables.



## Un sistema, innumerables posibilidades

Los tres componentes del sistema CONMAXX® pueden combinarse individualmente según las necesidades y la aplicación. Incluso los cambios posteriores e individuales en el cableado no suponen ningún problema y pueden realizarse en cualquier momento con nuestro sistema.

Marco	Rejilla	Juntas	Combinación



## Nuestros productos en un vistazo

Marcos CONMAXX® Marcos (Pág. 85)



Rejillas CONMAXX® (Pág. 85)



Juntas CONMAXX® (Pág. 86 - 87)



Prensaestopas Gland CONMAXX (Pág. 84)



Explorar más...



**CONMAXX® Gland**, prensaestopas abiertos con contratuercas, CKM, plástico, métrica



**Grado de protección** IP66  
**Rango de temperatura** -40 °C - 100 °C  
**Material** Prensaestopas poliamida UL94-V0, Junta TPE UL94-V0

	Tipo	RAL 7035	Rosca	Emb. (uds.)
	CKM 20 V0 LG	10108663	M 20x1,5	1
	CKM 25 V0 LG	10108664	M 25x1,5	1
	CKM 32 V0 LG	10108665	M 32x1,5	1
	CKM 40 V0 LG	10108666	M 40x1,5	1
	CKM 50 V0 LG	10108667	M 50x1,5	1
	CKM 63 V0 LG	10108668	M 63x1,5	1

**CONMAXX® Contratuercas abiertas**, CMM, plástico, métrica



**Rango de temperatura** -40 °C - 100 °C  
**Material** PA6 UL94-V0

	Tipo	RAL 7035	Rosca	Emb. (uds.)
	CMM 20 V0 LG	10108675	M 20x1,5	5
	CMM 25 V0 LG	10108676	M 25x1,5	5
	CMM 32 V0 LG	10108677	M 32x1,5	5
	CMM 40 V0 LG	10108678	M 40x1,5	1
	CMM 50 V0 LG	10108679	M 50x1,5	1
	CMM 63 V0 LG	10108680	M 63x1,5	1

Prensaestopas

Entradas de cables

Protección de cables

Cajas de conexiones

T

CONMAXX® Marcos, plástico



**Grado de protección** IP66  
**Rango de temperatura** -40 °C - 120 °C  
**Material** Poliamida UL94-V0

**CF, marcos, negro**

	Tipo	RAL 9005	Tamaño	Emb. (uds.)
	CF 4-B1 V0 BK	10108180	70x81mm	1
	CF 6-10 V0 BK	10108181	70x106mm	1
	CF 8-16 V0 BK	10108182	70x126mm	1
	CF 10-24 V0 BK	10108183	70x153mm	1

**CV, marcos de bloqueo, negro**

	Tipo	RAL 9005	Tamaño	Emb. (uds.)
	CV 4 V0 BK	10108184	69x80mm	1
	CV 6 V0 BK	10108185	69x105mm	1
	CV 8 V0 BK	10108186	69x125mm	1
	CV 10 V0 BK	10108187	69x152mm	1

CONMAXX® Rejillas, plástico



**Grado de protección** IP66  
**Rango de temperatura** -40 °C - 120 °C  
**Material** Poliamida UL94-V0

**CGV**

	Tipo	RAL 9005	Rejilla Tipo	Emb. (uds.)
	CGV V0 BK	10108188	simple	1

**CGT**

	Tipo	RAL 9005	Rejilla Tipo	Emb. (uds.)
	CGT V0 BK	10108189	T	1

**CGX**

	Tipo	RAL 9005	Rejilla Tipo	Emb. (uds.)
	CGX V0 BK	10108190	cruzada	1

**CGH**

	Tipo	RAL 9005	Rejilla Tipo	Emb. (uds.)
	CGH V0 BK	10108191	doble-cruzada	1

Prensaestopas

Entradas de cables

Protección de cables

Cajas de conexiones

T

**CONMAXX® Juntas** 

**Grado de protección** IP66  
**Rango de temperatura** -40 · 120 °C  
**Material** Elastómero termoplástico  
**Nota** CDK = Juntas pequeñas, CDG = Juntas grandes

Preñseestopas

Entradas de cables

Protección de cables

Cajas de conexiones

T



Tipo	RAL 9005	Nº de insertos	Ø Cable en mm	Emb. (uds.)
CDK 0 HB	10108192	0	-	10
CDKG 2 HB	10108193	1	1,5 - 2	10
CDKG 3 HB	10108194	1	2 - 3	10
CDKG 4 HB	10108195	1	3 - 4	10
CDKG 5 HB	10108196	1	4 - 5	10
CDKG 6 HB	10108197	1	5 - 6	10
CDKG 7 HB	10108198	1	6 - 7	10
CDKG 8 HB	10108199	1	7 - 8	10
CDKG 9 HB	10108200	1	8 - 9	10
CDKG 10 HB	10108201	1	9 - 10	10
CDKG 11 HB	10108202	1	10 - 11	10
CDKG 12 HB	10108203	1	11 - 12	10
CDKG 13 HB	10108204	1	12 - 13	10
CDKG 14 HB	10108205	1	13 - 14	10
CDG 0 HB	10108206	0	-	10
CDGG 15 HB	10108207	1	14 - 15	10
CDGG 16 HB	10108208	1	15 - 16	10
CDGG 17 HB	10108209	1	16 - 17	10
CDGG 18 HB	10108210	1	17 - 18	10
CDGG 19 HB	10108211	1	18 - 19	10
CDGG 20 HB	10108212	1	19 - 20	10
CDGG 21 HB	10108213	1	20 - 21	10
CDGG 22 HB	10108214	1	21 - 22	10
CDGG 23 HB	10108215	1	22 - 23	10
CDGG 24 HB	10108216	1	23 - 24	10
CDGG 25 HB	10108217	1	24 - 25	10
CDGG 26 HB	10108218	1	25 - 26	10
CDGG 27 HB	10108219	1	26 - 27	10
CDGG 28 HB	10108220	1	27 - 28	10
CDGG 29 HB	10108221	1	28 - 29	10
CDGG 30 HB	10108222	1	29 - 30	10
CDGG 31 HB	10108223	1	30 - 31	10
CDGG 32 HB	10108224	1	31 - 32	10
CDGG 33 HB	10108225	1	32 - 33	10
CDKS 2-15 HB	10108226	1	2 - 11	10
CDGS 15-34 HB	10108227	1	7 - 24	10
CDKG 2x4-5 HB	10108228	2	4 - 5	10
CDKG 2x5-6 HB	10108229	2	5 - 6	10
CDKG 4x2-3 HB	10108230	4	2 - 3	10
CDKG 4x3-4 HB	10108231	4	3 - 4	10
CDKG/1xASI HB	10108232	0	-	10
CDKG/2xASI HB	10108233	0	-	10

CONMAXX® Juntas



**Grado de protección** IP66  
**Rango de temperatura** -40 - 90 °C  
**Material** Elastómero termoplástico; TPE UL94-V0  
**Nota** CDK = Juntas pequeñas, CDG = Juntas grandes



Tipo	RAL 7035	Nº de insertos	Ø Cable en mm	Emb. (uds.)
CDK 0 V0	10108234	0	-	10
CDKG 2 V0	10108235	1	1,5 - 2	10
CDKG 3 V0	10108236	1	2 - 3	10
CDKG 4 V0	10108237	1	3 - 4	10
CDKG 5 V0	10108238	1	4 - 5	10
CDKG 6 V0	10108239	1	5 - 6	10
CDKG 7 V0	10108240	1	6 - 7	10
CDKG 8 V0	10108241	1	7 - 8	10
CDKG 9 V0	10108242	1	8 - 9	10
CDKG 10 V0	10108243	1	9 - 10	10
CDKG 11 V0	10108244	1	10 - 11	10
CDKG 12 V0	10108245	1	11 - 12	10
CDKG 13 V0	10108246	1	12 - 13	10
CDKG 14 V0	10108247	1	13 - 14	10
CDG 0 V0	10108248	0	-	10
CDGG 15 V0	10108249	1	14 - 15	10
CDGG 16 V0	10108250	1	15 - 16	10
CDGG 17 V0	10108251	1	16 - 17	10
CDGG 18 V0	10108252	1	17 - 18	10
CDGG 19 V0	10108253	1	18 - 19	10
CDGG 20 V0	10108254	1	19 - 20	10
CDGG 21 V0	10108255	1	20 - 21	10
CDGG 22 V0	10108256	1	21 - 22	10
CDGG 23 V0	10108257	1	22 - 23	10
CDGG 24 V0	10108258	1	23 - 24	10
CDGG 25 V0	10108259	1	24 - 25	10
CDGG 26 V0	10108260	1	25 - 26	10
CDGG 27 V0	10108261	1	26 - 27	10
CDGG 28 V0	10108262	1	27 - 28	10
CDGG 29 V0	10108263	1	28 - 29	10
CDGG 30 V0	10108264	1	29 - 30	10
CDGG 31 V0	10108265	1	30 - 31	10
CDGG 32 V0	10108266	1	31 - 32	10
CDGG 33 V0	10108267	1	32 - 33	10
CDKG 2x4-5 V0	10108268	1	4 - 5	10
CDKG 2x5-6 V0	10108269	1	5 - 6	10
CDKG 2x7 V0 LG	10111005	2	6 - 7	10
CDKG 2x8 V0 LG	10111006		7 - 8	10
CDKG 4x2-3 V0	10108270	4	2 - 3	10
CDKG 4x3-4 V0	10108271	4	3 - 4	10
CDKG/1xASI V0	10108272	0	-	10
CDKG/2xASI V0	10108273	0	-	10

Prensaestopas

Entradas de cables

Protección de cables

Cajas de conexiones

T

# Sistema Brace® - Protección para cable

Las exigencias impuestas a los productos de protección de cables son justificadamente altas. Además de la protección contra condiciones externas como la temperatura, la suciedad y los impactos, el manejo debe seguir siendo sencillo y cómodo. Una demanda que satisfacen los racores y tubos de nuestro sistema Brace®.

## BraceFITTING

Nuestros racores constan de una sola pieza, lo que evita tanto el montaje como el almacenamiento de varios componentes. Ésto ahorra tiempo y espacio de almacenamiento. Nada puede perderse y se evitan errores de montaje. Gracias al cierre de 360° de los tubos, nuestros racores garantizan una elevada resistencia a la tracción y a las vibraciones.

### Seguridad

Los distintos colores de las juntas tóricas indican visualmente al usuario a qué tubo corresponden.



Metálico

No metálico

### Seguridad

La junta inyectada directamente al racor garantiza una instalación segura y una estanqueidad perfecta.

### Instalación rápida y sencilla

Gracias a su sistema de cierre único que se conecta directo al tubo.

**BRACE**  
by WISKA

## BraceCONDUIT

Nuestra amplia gama de tubos ofrece un alto nivel de calidad y robustez, tanto para aplicaciones estáticas como dinámicas. Están diseñados y fabricados para satisfacer las más altas exigencias en las condiciones más duras.

No metálico



Metálico





## Nuestros productos en un vistazo

### BraceFITTING racores no metálicos (Pág. 90 - 91)



### BraceFITTING racores No metálicos/ Latón (Pág. 92 - 95)



### Conectores no metálicos (Pág. 96)



### BraceCONDUIT tubos No metálicos (Pág. 97 - 101)



### BraceFITTING racores metálicos (Pág. 102)



### BraceCONDUIT tubos Metálicos (Pág. 103 - 105)



Explorar más...

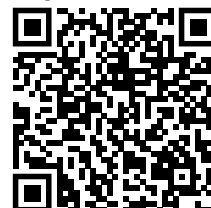

BraceFITTING racores, rectos, poliamida, EBFS, métrica



**Grado de protección** IP66, IP68  
**Rango de temperatura** -40 °C · 100 °C  
**Material** Prensaestopas poliamida UL94-V0, Junta TPU

	Tipo	RAL 7031	RAL 9005	Diámetro nominal mm	Rosca	Emb. (uds.)
	EBFS-07-12	10106844	10106861	7	M 12x1,5	50
	EBFS-10-12	10106845	10106862	10	M 12x1,5	50
	EBFS-10-16	10106846	10106863	10	M 16x1,5	50
	EBFS-12-16	10106847	10106864	12	M 16x1,5	50
	EBFS-12-20	10106848	10106865	12	M 20x1,5	50
	EBFS-14-20	10106849	10106866	14	M 20x1,5	50
	EBFS-17-20	10106850	10106867	17	M 20x1,5	50
	EBFS-17-25	10106851	10106868	17	M 25x1,5	50
	EBFS-23-25	10106852	10106869	23	M 25x1,5	25
	EBFS-23-32	10106853	10106870	23	M 32x1,5	25
	EBFS-29-32	10106854	10106871	29	M 32x1,5	25
	EBFS-29-40	10106855	10106872	29	M 40x1,5	25
	EBFS-36-40	10106856	10106873	36	M 40x1,5	10
	EBFS-36-50	10106857	10106874	36	M 50x1,5	10
	EBFS-48-50	10106858	10106875	48	M 50x1,5	5
	EBFS-48-63	10106859	10106876	48	M 63x1,5	5

BraceFITTING racores, rectos, con rosca interna, poliamida, EBFSI, métrica



**Grado de protección** IP66, IP68  
**Rango de temperatura** -40 °C · 100 °C  
**Material** Prensaestopas poliamida UL94-V0, Rosca de conexión de poliamida UL94-V0, Junta TPU

	Tipo	RAL 7031	RAL 9005	Diámetro nominal mm	Rosca	Emb. (uds.)
	EBFSI-10-16	10109747	10109740	10	M 16x1,5	50
	EBFSI-12-20	10109748	10109741	12	M 20x1,5	50
	EBFSI-17-25	10109749	10109742	17	M 25x1,5	50
	EBFSI-23-32	10109750	10109743	23	M 32x1,5	25
	EBFSI-29-40	10109751	10109744	29	M 40x1,5	10
	EBFSI-36-50	10109752	10109745	36	M 50x1,5	10
	EBFSI-48-63	10109753	10109746	48	M 63x1,5	5

Prensaestopas

Entradas de cables

Protección de cables

Cajas de conexiones

T

**BraceFITTING racores con ángulo 45°,  
poliamida, EBF45, métrica**



**Grado de protección** IP66, IP68  
**Rango de temperatura** -40 °C · 100 °C  
**Material** Prensaestopas poliamida UL94-V0, Junta TPU



Tipo	RAL 7031	RAL 9005	Diámetro nominal mm	Rosca	Emb. (uds.)
EBF45-07-12	10106948	10106956	7	M 12x1,5	50
EBF45-10-12	10108870	10108876	10	M 12x1,5	50
EBF45-10-16	10106949	10106957	10	M 16x1,5	50
EBF45-12-16	10106950	10106958	12	M 16x1,5	50
EBF45-12-20	10108871	10108877	12	M 20x1,5	50
EBF45-17-20	10106951	10106959	17	M 20x1,5	50
EBF45-17-25	10108872	10108878	17	M 25x1,5	50
EBF45-23-25	10106952	10106960	23	M 25x1,5	25
EBF45-23-32	10108873	10108879	23	M 32x1,5	25
EBF45-29-32	10106953	10106961	29	M 32x1,5	25
EBF45-29-40	10108874	10108880	29	M 40x1,5	25
EBF45-36-40	10106954	10106962	36	M 40x1,5	10
EBF45-36-50	10108875	10108881	36	M 50x1,5	10
EBF45-48-50	10106955	10106963	48	M 50x1,5	5
EBF45-48-63	10108882	10108883	48	M 63x1,5	5

**BraceFITTING racores con ángulo 90°,  
poliamida, EBF90, métrica**

**Grado de protección** IP66, IP68  
**Rango de temperatura** -40 °C · 100 °C  
**Material** Prensaestopas poliamida UL94-V0, Junta TPU



Tipo	RAL 7031	RAL 9005	Diámetro nominal mm	Rosca	Emb. (uds.)
EBF90-07-12	10106966	10106974	7	M 12x1,5	50
EBF90-10-12	10108884	10108891	10	M 12x1,5	50
EBF90-10-16	10106967	10106975	10	M 16x1,5	50
EBF90-12-16	10106968	10106976	12	M 16x1,5	50
EBF90-12-20	10108885	10108892	12	M 20x1,5	50
EBF90-17-20	10106969	10106977	17	M 20x1,5	50
EBF90-17-25	10108886	10108893	17	M 25x1,5	50
EBF90-23-25	10106970	10106978	23	M 25x1,5	25
EBF90-23-32	10108887	10108894	23	M 32x1,5	25
EBF90-29-32	10106971	10106979	29	M 32x1,5	25
EBF90-29-40	10108888	10108895	29	M 40x1,5	25
EBF90-36-40	10106972	10106980	36	M 40x1,5	10
EBF90-36-50	10108889	10108896	36	M 50x1,5	10
EBF90-48-50	10106973	10106981	48	M 50x1,5	5
EBF90-48-63	10108890	10108897	48	M 63x1,5	5

Prensaestopas

Entradas de cables

Protección de cables

Cajas de conexiones

T

**BraceFITTING racores, rectos, poliamida / latón,**  
EMBFS, métrica



**Grado de protección** IP68, IP66  
**Rango de temperatura** -40 °C · 100 °C  
**Material** Prensaestopas poliamida UL94-V0, Rosca de conexión latón niquelado, Junta TPU

	Tipo	RAL 7031	RAL 9005	Diámetro nominal mm	Rosca	Emb. (uds.)
	EMBFS-07-12	10106877	10106893	7	M 12x1,5	50
	EMBFS-10-16	10106878	10106894	10	M 16x1,5	50
	EMBFS-10-20	10106879	10106895	10	M 20x1,5	50
	EMBFS-12-16	10106880	10106896	12	M 16x1,5	50
	EMBFS-12-20	10106881	10106897	12	M 20x1,5	50
	EMBFS-14-20	10106882	10106898	14	M 20x1,5	50
	EMBFS-17-20	10106883	10106899	17	M 20x1,5	50
	EMBFS-17-25	10106884	10106900	17	M 25x1,5	50
	EMBFS-23-25	10106885	10106901	23	M 25x1,5	25
	EMBFS-23-32	10106886	10106902	23	M 32x1,5	25
	EMBFS-29-32	10106887	10106903	29	M 32x1,5	25
	EMBFS-29-40	10106888	10106904	29	M 40x1,5	25
	EMBFS-36-40	10106889	10106905	36	M 40x1,5	10
	EMBFS-36-50	10106890	10106906	36	M 50x1,5	10
	EMBFS-48-50	10106891	10106907	48	M 50x1,5	5
	EMBFS-48-63	10106892	10106908	48	M 63x1,5	5

**BraceFITTING racores, rectos, con rosca interna,**  
poliamida / latón, EMBFSI, métrica



**Grado de protección** IP68, IP66  
**Rango de temperatura** -40 °C · 100 °C  
**Material** Prensaestopas poliamida UL94-V0, Rosca de conexión latón niquelado, Junta TPU

	Tipo	RAL 7031	RAL 9005	Diámetro nominal mm	Rosca	Emb. (uds.)
	EMBFSI-10-16	10106914	10106922	10	M 16x1,5	50
	EMBFSI-12-16	10106915	10106923	12	M 16x1,5	50
	EMBFSI-12-20	10106916	10106924	12	M 20x1,5	50
	EMBFSI-17-20	10106917	10106925	17	M 20x1,5	50
	EMBFSI-23-25	10106918	10106926	23	M 25x1,5	50
	EMBFSI-29-32	10106919	10106927	29	M 32x1,5	25
	EMBFSI-36-40	10106920	10106928	36	M 40x1,5	10
	EMBFSI-48-50	10106921	10106929	48	M 50x1,5	5

**BraceFITTING racores con ángulo 45°**,  
 poliamida / latón, EMBF45, métrica



**Grado de protección** IP68, IP66  
**Rango de temperatura** -40 °C · 100 °C  
**Material** Prensaestopas poliamida UL94-V0, Rosca de conexión latón niquelado, Junta TPU



Tipo	RAL 7031	RAL 9005	Diámetro nominal mm	Rosca	Emb. (uds.)
EMBF45-07-12	10106982	10107318	7	M 12x1,5	50
EMBF45-10-12	10106983	10107319	10	M 12x1,5	50
EMBF45-10-16	10106984	10107320	10	M 16x1,5	50
EMBF45-12-16	10106985	10107321	12	M 16x1,5	50
EMBF45-12-20	10106986	10107322	12	M 20x1,5	50
EMBF45-17-20	10106987	10107323	17	M 20x1,5	50
EMBF45-17-25	10106988	10107324	17	M 25x1,5	50
EMBF45-23-25	10106989	10107325	23	M 25x1,5	25
EMBF45-23-32	10106990	10107326	23	M 32x1,5	25
EMBF45-29-32	10106991	10107327	29	M 32x1,5	25
EMBF45-29-40	10106992	10107328	29	M 40x1,5	25
EMBF45-36-40	10106993	10107329	36	M 40x1,5	10
EMBF45-36-50	10106994	10107330	36	M 50x1,5	10
EMBF45-48-50	10106995	10107331	48	M 50x1,5	5
EMBF45-48-63	10106996	10107332	48	M 63x1,5	5

**BraceFITTING racores con ángulo 45°**, con rosca interna,  
 poliamida / latón, EMBF45I, métrica

**Grado de protección** IP68, IP66  
**Rango de temperatura** -40 °C · 100 °C  
**Material** Prensaestopas poliamida UL94-V0, Rosca de conexión latón niquelado, Junta TPU



Tipo	RAL 7031	RAL 9005	Diámetro nominal mm	Rosca	Emb. (uds.)
EMBF45I-12-16	10107333	10107340	12	M 16x1,5	50
EMBF45I-12-20	10107334	10107341	12	M 20x1,5	50
EMBF45I-17-20	10107335	10107342	17	M 20x1,5	50
EMBF45I-23-25	10107336	10107343	23	M 25x1,5	50
EMBF45I-29-32	10107337	10107344	29	M 32x1,5	25
EMBF45I-36-40	10107338	10107345	36	M 40x1,5	10
EMBF45I-48-50	10107339	10107346	48	M 50x1,5	10

Prensaestopas

Entradas de cables

Protección de cables

Cajas de conexiones

T

**BraceFITTING racores con ángulo 90°, poliamida / latón, EMBF90, métrica**



**Grado de protección** IP68, IP66  
**Rango de temperatura** -40 °C · 100 °C  
**Material** Prensaestopas poliamida UL94-V0, Rosca de conexión latón niquelado, Junta TPU

Tipo	RAL 7031	RAL 9005	Diámetro nominal mm	Rosca	Emb. (uds.)
EMBF90-07-12	10107013	10106998	7	M 12x1,5	50
EMBF90-10-12	10107014	10106999	10	M 12x1,5	50
EMBF90-10-16	10107015	10107000	10	M 16x1,5	50
EMBF90-12-16	10107016	10107001	12	M 16x1,5	50
EMBF90-12-20	10107017	10107002	12	M 20x1,5	50
EMBF90-17-20	10107018	10107003	17	M 20x1,5	50
EMBF90-17-25	10107019	10107004	17	M 25x1,5	50
EMBF90-23-25	10107020	10107005	23	M 25x1,5	25
EMBF90-23-32	10107021	10107006	23	M 32x1,5	25
EMBF90-29-32	10107022	10107007	29	M 32x1,5	25
EMBF90-29-40	10107023	10107008	29	M 40x1,5	25
EMBF90-36-40	10107024	10107009	36	M 40x1,5	10
EMBF90-36-50	10107025	10107010	36	M 50x1,5	10
EMBF90-48-50	10107026	10107011	48	M 50x1,5	5
EMBF90-48-63	10107027	10107012	48	M 63x1,5	5

**BraceFITTING racores con ángulo 90°, con rosca interna, poliamida / latón, EMBF90I, métrica**



**Grado de protección** IP68, IP66  
**Rango de temperatura** -40 °C · 100 °C  
**Material** Prensaestopas poliamida UL94-V0, Rosca de conexión latón niquelado, Junta TPU

Tipo	RAL 7031	RAL 9005	Diámetro nominal mm	Rosca	Emb. (uds.)
EMBF90I-10-16	10107354	10107363	10	M 16x1,5	50
EMBF90I-12-16	10107355	10107364	12	M 16x1,5	50
EMBF90I-12-20	10107356	10107365	12	M 20x1,5	50
EMBF90I-17-20	10107357	10107366	17	M 20x1,5	50
EMBF90I-23-25	10107359	10107367	23	M 25x1,5	50
EMBF90I-29-32	10107360	10107368	29	M 32x1,5	25
EMBF90I-36-40	10107361	10107369	36	M 40x1,5	10
EMBF90I-48-50	10107362	10107370	48	M 50x1,5	10

Prensaestopas

Entradas de cables

Protección de cables

Cajas de conexiones

T

**BraceFITTING racores con prensaestopas, EMBFSCG, poliamida y latón, métrica**



**Grado de protección** IP68, IP66  
**Rango de temperatura** -40 °C · 100 °C  
**Material** Prensaestopas poliamida UL94-V0, Rosca de conexión latón niquelado, Junta TPU



Tipo	RAL 7031	RAL 9005	Diámetro nominal mm	Rosca	Emb. (uds.)
EMBFSCG-10-16	10107371	10107379	10	M 16x1,5	50
EMBFSCG-12-16	10107372	10107380	12	M 16x1,5	50
EMBFSCG-12-20	10107373	10107381	12	M 20x1,5	50
EMBFSCG-17-20	10107374	10107382	17	M 20x1,5	50
EMBFSCG-23-25	10107375	10107383	23	M 25x1,5	25
EMBFSCG-29-32	10107376	10107384	29	M 32x1,5	25
EMBFSCG-36-40	10107377	10107385	36	M 40x1,5	5
EMBFSCG-48-50	10107378	10107386	48	M 50x1,5	5

**BraceFITTING, racores con prensaestopas, ángulo 45°, EMBF45CG, métrica**



**Grado de protección** IP68, IP66  
**Rango de temperatura** -40 °C · 100 °C  
**Material** Prensaestopas poliamida UL94-V0, Rosca de conexión latón niquelado, Junta TPU



Tipo	RAL 7031	RAL 9005	Diámetro nominal mm	Rosca	Emb. (uds.)
EMBF45CG-12-16	10107987	10107993	12	M 16x1,5	50
EMBF45CG-17-20	10107988	10107994	17	M 20x1,5	50
EMBF45CG-23-25	10107989	10107995	23	M 25x1,5	25
EMBF45CG-29-32	10107990	10107996	29	M 32x1,5	25
EMBF45CG-36-40	10107991	10107997	36	M 40x1,5	5
EMBF45CG-48-50	10107992	10107998	48	M 50x1,5	5

**BraceFITTING, racores con prensaestopas, ángulo 90°, EMBF90CG, métrica**

**Grado de protección** IP68, IP66  
**Rango de temperatura** -40 °C · 100 °C  
**Material** Prensaestopas poliamida UL94-V0, Rosca de conexión latón niquelado, Junta TPU



Tipo	RAL 7031	RAL 9005	Diámetro nominal mm	Rosca	Emb. (uds.)
EMBF90CG-10-16	10107999	10108006	10	M 16x1,5	50
EMBF90CG-12-16	10108000	10108007	12	M 16x1,5	50
EMBF90CG-17-20	10108001	10108008	17	M 20x1,5	50
EMBF90CG-23-25	10108002	10108009	23	M 25x1,5	25
EMBF90CG-29-32	10108003	10108010	29	M 32x1,5	25
EMBF90CG-36-40	10108004	10108011	36	M 40x1,5	5
EMBF90CG-48-50	10108005	10108012	48	M 50x1,5	5

BraceFITTING, Adaptador-Conector



**Grado de protección** IP68  
**Rango de temperatura** -40 °C - 100 °C  
**Material** Prensaestopas poliamida UL94-V0, Junta TPU

	Tipo	RAL 7031	RAL 9005	Diámetro nominal mm	Emb. (uds.)
	BFC-10-10	10109733	10109726	10	5
BFC-12-12	10109734	10109727	12	5	
BFC-17-17	10109735	10109728	17	5	
BFC-23-23	10109736	10108009	23	5	
BFC-29-29	10109737	10109730	29	2	
BFC-36-36	10109738	10109731	36	2	
BFC-48-48	10109739	10109732	48	2	

BraceFITTING, Conector Y



**Grado de protección** IP68  
**Rango de temperatura** -40 °C - 100 °C  
**Material** Prensaestopas poliamida UL94-V0, Junta TPU

	Tipo	RAL 7031	RAL 9005	Diámetro nominal 1 mm	Diámetro nominal 2 mm	Emb. (uds.)
	BFY-17-10-10	10109760	10109754	17	10	5
BFY-17-12-12	10109761	10109755	17	12	5	
BFY-23-17-17	10109762	10109756	23	17	5	
BFY-29-23-23	10109763	10109757	29	23	5	
BFY-36-29-29	10109764	10109758	36	29	2	
BFY-48-36-36	10109765	10109759	48	36	2	

BraceFITTING, Conector T



**Grado de protección** IP68  
**Rango de temperatura** -40 °C - 100 °C  
**Material** Prensaestopas poliamida UL94-V0, Junta TPU

	Tipo	RAL 7031	RAL 9005	Diámetro nominal 1 mm	Diámetro nominal 2 mm	Emb. (uds.)
	BFT-12-12-12	10109772	10109766	17	10	5
BFT-17-17-17	10109773	10109767	17	12	5	
BFT-23-23-23	10109774	10109768	23	17	5	
BFT-29-29-29	10109775	10109769	29	23	5	
BFT-36-36-36	10109776	10109770	36	29	2	
BFT-48-48-48	10109777	10109771	48	36	2	

Prensaestopas

Entradas de cables

Protección de cables

Cajas de conexiones

T

## BraceCONDUIT tubos BCA-S, Poliamida PA6 V0



Rango de temperatura -40 °C - 140 °C  
Material PA6 UL94-V0



Tipo	RAL 7031	RAL 9005	Diámetro nominal mm	Diámetro exterior	Emb. (uds.) (m)
BCA-S-07	10109177	10109175	7	10	50
BCA-S-10	10107079	10107072	10	13	50
BCA-S-12	10107080	10107073	12	15,7	50
BCA-S-14	10107081	10107074	14	18,5	50
BCA-S-17	10107082	10107075	17	21,2	50
BCA-S-23	10107083	10107076	23	28,3	50
BCA-S-29	10107084	10107077	29	34,5	25
BCA-S-36	10107085	10107078	36	42,2	25
BCA-S-48	10109178	10109176	48	54,5	25

## BraceCONDUIT tubos, dividido, BCA-D, poliamida PA6 V0



Rango de temperatura -40 °C - 140 °C  
Material PA6 UL94-V0



Tipo	RAL 7031	RAL 9005	Diámetro nominal mm	Diámetro exterior	Emb. (uds.) (m)
BCA-10-D	10107127	10107120	10	12,9	50
BCA-12-D	10107128	10107121	12	15,8	50
BCA-17-D	10107129	10107122	17	21	50
BCA-23-D	10107130	10107123	23	28,3	50
BCA-29-D	10107131	10107124	29	34,5	25
BCA-36-D	10107132	10107125	36	41,8	25
BCA-48-D	10107133	10107126	48	54,2	25

Prensaestopas

Entradas de cables

Protección de cables

Cajas de conexiones

T

## BraceCONDUIT tubos, BCAV-S, poliamida PA6 V2



Rango de temperatura -40 °C · 125 °C  
Material PA6 UL94-V2



Tipo	RAL 7031	RAL 9005	Diámetro nominal mm	Diámetro exterior	Emb. (uds.) (m)
BCAV-S-07	10107095	10107086	7	10	50
BCAV-S-10	10107096	10107087	10	13	50
BCAV-S-12	10107097	10107088	12	15,7	50
BCAV-S-14	10107098	10107089	14	18,5	50
BCAV-S-17	10107099	10107090	17	21,2	50
BCAV-S-23	10107100	10107091	23	28,3	50
BCAV-S-29	10107101	10107092	29	34,5	25
BCAV-S-36	10107102	10107093	36	42,4	25
BCAV-S-48	10107103	10107094	48	54,5	25

## BraceCONDUIT tubos, BCAV-H, poliamida PA6 V2



Rango de temperatura -40 °C · 125 °C  
Material PA6 UL94-V2



Tipo	RAL 7031	RAL 9005	Diámetro nominal mm	Diámetro exterior	Emb. (uds.) (m)
BCAV-H-07	10109207	10109199	7	10	50
BCAV-H-10	10109208	10109200	10	13	50
BCAV-H-12	10109209	10109201	12	15,8	50
BCAV-H-17	10109210	10109202	17	21	50
BCAV-H-23	10109211	10109203	23	28,5	50
BCAV-H-29	10109212	10109204	29	34,5	25
BCAV-H-36	10109213	10109205	36	42,5	25
BCAV-H-48	10109214	10109206	48	54,5	25

## BraceCONDUIT tubos, dividido, BCAV-D, poliamida PA6 V2



Rango de temperatura -40 °C · 125 °C  
Material PA6 UL94-V2



Tipo	RAL 7031	RAL 9005	Diámetro nominal mm	Diámetro	Emb. (uds.) (m)
BCAV-10-D	10107141	10107134	10	12,9	50
BCAV-12-D	10107142	10107135	12	15,8	50
BCAV-17-D	10107143	10107136	17	21	50
BCAV-23-D	10107144	10107137	23	28,3	50
BCAV-29-D	10107145	10107138	29	34,5	25
BCAV-36-D	10107146	10107139	36	41,8	25
BCAV-48-D	10107147	10107140	48	54,2	25

## BraceCONDUIT tubos, BCAB-L, poliamida PA 6 HB, ligeros



Rango de temperatura -40 °C · 140 °C  
Material PA6 UL94-HB



Tipo	RAL 7031	RAL 9005	Diámetro nominal mm	Diámetro exterior	Emb. (uds.) (m)
BCAB-L-07	10109190	10109181	7	10	50
BCAB-L-10	10109191	10109182	10	13	50
BCAB-L-12	10109192	10109183	12	15,7	50
BCAB-L-14	10109193	10109184	14	18,5	50
BCAB-L-17	10109194	10109185	17	21,2	50
BCAB-L-23	10109195	10109186	23	28,3	50
BCAB-L-29	10109196	10109187	29	34,5	25
BCAB-L-36	10109197	10109188	36	42,4	25
BCAB-L-48	10109198	10109189	48	54,5	25

Prensaestopas

Entradas de cables

Protección de cables

Cajas de conexiones

T

BraceCONDUIT tubos BCI-S, poliamida, PA12 V1



Rango de temperatura -40 °C · 110 °C  
Material PA12 UL94-V1

	Tipo	RAL 9005	Diámetro nominal mm	Diámetro exterior	Emb. (uds.) (m)
		BCI-S-07	10109948	7	10
	BCI-S-10	10109949	10	13	50
	BCI-S-12	10109950	12	15,8	50
	BCI-S-17	10109951	17	21	50
	BCI-S-23	10109952	23	28,5	50
	BCI-S-29	10109953	29	34,5	25
	BCI-S-36	10109954	36	42,5	25
	BCI-S-48	10109955	48	54,5	25

BraceCONDUIT tubos, perfil ancho, BCI-H-W, poliamida PA12 V1



Rango de temperatura -40 °C · 110 °C  
Material PA12 UL94-V1

	Tipo	RAL 9005	Diámetro nominal mm	Diámetro exterior	Emb. (uds.) (m)
		BCI-H-07-W	10109964	7	10
	BCI-H-10-W	10109965	10	13	50
	BCI-H-12-W	10109966	12	15,8	50
	BCI-H-14-W	10110210	14	18,5	50
	BCI-H-17-W	10109967	17	21	50
	BCI-H-23-W	10109968	23	28,5	50
	BCI-H-29-W	10109969	29	34,5	25
	BCI-H-36-W	10109970	36	42,5	25
	BCI-H-48-W	10109971	48	54,5	25

BraceCONDUIT tubos, BCIV-S, poliamida PA12 V2



Rango de temperatura -40 °C · 110 °C  
Material PA12 UL94-V2

	Tipo	RAL 7031	RAL 9005	Diámetro nominal mm	Diámetro exterior	Emb. (uds.) (m)
		BCIV-S-07	10109180	10109179	7	10
	BCIV-S-10	10107112	10107104	10	13	50
	BCIV-S-12	10107113	10107105	12	15,8	50
	BCIV-S-14	10107114	10107106	14	18,5	50
	BCIV-S-17	10107115	10107107	17	21	50
	BCIV-S-23	10107116	10107108	23	28,5	50
	BCIV-S-29	10107117	10107109	29	34,5	25
	BCIV-S-36	10107118	10107110	36	42,3	25
	BCIV-S-48	10107119	10107111	48	54,2	25

## BraceCONDUIT tubos, BCIB-S, poliamida PA12 HB

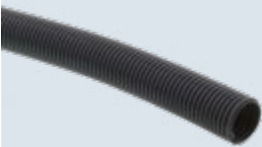

Rango de temperatura -40 °C · 120 °C  
Material PA12 UL94-HB

	Tipo	RAL 9005	Diámetro nominal mm	Diámetro exterior	Emb. (uds.) (m)
	BCIB-S-10	10111351	10	13	50
	BCIB-S-12	10111352	12	15,8	50
	BCIB-S-14	10111353	14	18,5	50
	BCIB-S-17	10111354	17	21	50
	BCIB-S-23	10111355	23	28,5	50
	BCIB-S-29	10111356	29	34,5	25
	BCIB-S-36	10111357	36	42,5	25
	BCIB-S-48	10111358	48	54,5	25
	BCIB-S-70	10111359	70	79,2	25
	BCIB-S-90	10111360	90	106	

## BraceCONDUIT tubos, BCIB-H, poliamida PA12 HB



Rango de temperatura -40 °C · 120 °C  
Material PA12 UL94-HB

	Tipo	RAL 7031	RAL 9005	Diámetro nominal mm	Diámetro exterior	Emb. (uds.) (m)
	BCIB-H-07	10109229	10109220	7	10	50
	BCIB-H-10	10109230	10109221	10	13	50
	BCIB-H-12	10109231	10109222	12	15,8	50
	BCIB-H-14	10109232	10109223	14	18,5	50
	BCIB-H-17	10109233	10109224	17	21	50
	BCIB-H-23	10109234	10109225	23	28,5	50
	BCIB-H-29	10109235	10109226	29	34,5	25
	BCIB-H-36	10109236	10109227	36	42,5	25
	BCIB-H-48	10109237	10109228	48	54,5	25

## BraceCONDUIT soporte para tubos, BCC, poliamida



Temperatur range -40 °C · 100 °C  
Material Poliamida UL94-V0

	Tipo	RAL 7031	RAL 9005	Diámetro nominal mm	Emb. (uds.)
	BCC-07	10106930	10106939	7	50
	BCC-10	10106931	10106940	10	50
	BCC-12	10106932	10106941	12	50
	BCC-14	10106933	10106942	14	50
	BCC-17	10106934	10106943	17	50
	BCC-23	10106935	10106944	23	25
	BCC-29	10106936	10106945	29	10
	BCC-36	10106937	10106946	36	10
	BCC-48	10106938	10106947	48	5

## BraceFITTING racores, EMBMFS-S, latón, para tubo liso



**Grado de protección** IP67  
**Rango de temperatura** -45 °C · 145 °C  
**Material** Prensaestopas Latón niquelado, Junta PA



Tipo	Código	Diámetro nominal mm	Rosca	Emb. (uds.)
EMBMFS-S-10-16	10109089	10	M 16x1,5	5
EMBMFS-S-12-16	10109091	12	M 16x1,5	5
EMBMFS-S-16-20	10109097	16	M 20x1,5	5
EMBMFS-S-16-25	10109099	16	M 25x1,5	5
EMBMFS-S-21-25	10109103	21	M 25x1,5	5
EMBMFS-S-27-32	10109107	27	M 32x1,5	2
EMBMFS-S-35-40	10109111	35	M 40x1,5	2
EMBMFS-S-40-50	10109115	40	M 50x1,5	2
EMBMFS-S-50-63	10109119	50	M 63x1,5	2

## BraceFITTING racores, EMBMFS-C, latón, para tubo corrugado



**Grado de protección** IP67  
**Rango de temperatura** -45 °C · 145 °C  
**Material** Racor Latón niquelado, Junta PA



Tipo	Código	Diámetro nominal mm	Rosca	Emb. (uds.)
EMBMFS-C-10-16	10109090	10	M 16x1,5	5
EMBMFS-C-12-16	10109092	12	M 16x1,5	5
EMBMFS-C-16-20	10109098	16	M 20x1,5	5
EMBMFS-C-21-25	10109104	21	M 25x1,5	5
EMBMFS-C-27-32	10109108	27	M 32x1,5	2
EMBMFS-C-35-40	10109112	35	M 40x1,5	2
EMBMFS-C-40-50	10109116	40	M 50x1,5	2
EMBMFS-C-50-63	10109120	50	M 63x1,5	2

## BraceCONDUIT tubos, BMCG-PVC-C, recubierto de PVC, corrugado



Rango de temperatura -15 °C - 70 °C

Material Acero galvanizado, revestimiento PVC, corrugado



Tipo	RAL 7005	RAL 9005	Diámetro nominal mm	Diámetro exterior	Emb. (uds.) (m)
BMCG-PVC-C-10	10109015	10109007	10	13,5	30
BMCG-PVC-C-12	10109016	10109008	12	15,7	30
BMCG-PVC-C-16	10109017	10109009	16	19,5	30
BMCG-PVC-C-21	10109018	10109010	21	24,7	30
BMCG-PVC-C-27	10109019	10109011	27	31,7	30
BMCG-PVC-C-35	10109020	10109012	35	40	30
BMCG-PVC-C-40	10109021	10109013	40	45	25
BMCG-PVC-C-50	10109022	10109014	50	56	25

## BraceCONDUIT tubos, BMCG-PVC-S, recubierto de PVC, liso



Rango de temperatura -15 °C - 80 °C

Material Acero galvanizado, revestimiento PVC, liso



Tipo	RAL 7005	RAL 9005	Diámetro nominal mm	Diámetro exterior	Emb. (uds.) (m)
BMCG-PVC-S-10	10109031	10109023	10	15,5	30
BMCG-PVC-S-12	10109032	10109024	12	18	30
BMCG-PVC-S-16	10109033	10109025	16	21,5	30
BMCG-PVC-S-21	10109034	10109026	21	27	30
BMCG-PVC-S-27	10109035	10109027	27	33	30
BMCG-PVC-S-35	10109036	10109028	35	43	30
BMCG-PVC-S-40	10109037	10109029	40	48	25
BMCG-PVC-S-50	10109038	10109030	50	56	25

Prensaestopas

Entradas de cables

Protección de cables

Cajas de conexiones

T

**BraceCONDUIT BMCG-PVC-S-GT**, recubierto PVC,  
liso, mayor rango de temperatura



**Rango de temperatura** -40 °C · 105 °C  
**Material** Acero galvanizado, revestimiento PVC, liso

	Tipo	RAL 7005	RAL 9005	Diámetro nominal mm	Diámetro exterior	Emb. (uds.) (m)
	BMCG-PVC-S-10-GT	10109047	10109039	10	15,5	30
	BMCG-PVC-S-12-GT	10109048	10109040	12	18	30
	BMCG-PVC-S-16-GT	10109049	10109041	16	21,5	30
	BMCG-PVC-S-21-GT	10109050	10109042	21	27	30
	BMCG-PVC-S-27-GT	10109051	10109043	27	33	30
	BMCG-PVC-S-35-GT	10109052	10109044	35	43	30
	BMCG-PVC-S-40-GT	10109053	10109045	40	48	25
	BMCG-PVC-S-50-GT	10109054	10109046	50	56	25

**BraceCONDUIT tubos, BMCG-PU-C**, revestido de PU, corrugado



**Rango de temperatura** -45 °C · 120 °C  
**Material** Acero galvanizado, revestimiento PU, corrugado

	Tipo	RAL 7005	RAL 9005	RAL 5015	Diámetro nominal mm	Diámetro exterior	Emb. (uds.) (m)
	BMCG-PU-C-10	10109071	10109055	10109063	10	13,5	30
	BMCG-PU-C-12	10109072	10109056	10109064	12	15,7	30
	BMCG-PU-C-16	10109073	10109057	10109065	16	19,5	30
	BMCG-PU-C-21	10109074	10109058	10109066	21	24,7	30
	BMCG-PU-C-27	10109075	10109059	10109067	27	31,7	30
	BMCG-PU-C-35	10109076	10109060	10109068	35	40	30
	BMCG-PU-C-40	10109077	10109061	10109069	40	45	25
	BMCG-PU-C-50	10109078	10109062	10109070	50	56	25

## BraceCONDUIT tubos, BMCG-PVC-C-BG, revestido de PVC y malla de acero

**Rango de temperatura** -15 °C - 70 °C**Material** Acero galvanizado, revestimiento de PVC y malla de acero

Tipo	Código	Diámetro nominal mm	Diámetro exterior	Emb. (uds.) (m)
BMCG-PVC-C-BG-10	10109079	10	15	30
BMCG-PVC-C-BG-12	10109080	12	17,5	30
BMCG-PVC-C-BG-16	10109081	16	21	30
BMCG-PVC-C-BG-21	10109082	21	26,5	30
BMCG-PVC-C-BG-27	10109083	27	32,5	30
BMCG-PVC-C-BG-35	10109084	35	42,5	30
BMCG-PVC-C-BG-40	10109085	40	47,5	25
BMCG-PVC-C-BG-50	10109086	50	59	25

## BraceCONDUIT soporte de tubo, BMCC

**Rango de temperatura** -40 °C - 100 °C**Material** Acero galvanizado

Tipo	Código	Diámetro interior	Emb. (uds.)
BMCC-13-17	10109251	13 - 17	10
BMCC-17-21	10109252	17 - 21	10
BMCC-21-26	10109253	21 - 26	10
BMCC-28-34	10109254	28 - 34	10
BMCC-37-44	10109255	37 - 44	10
BMCC-48-55	10109256	48 - 55	10

Prensaestopas

Entradas de cables

Protección de cables

Cajas de conexiones

T

# Cajas de conexión

Instalación fácil y rápida, aptas para aplicaciones interiores y exteriores, desde un espacio de instalación grande a uno pequeño, colores especiales o tapas acampanadas y transparentes. Nuestra gama de cajas de conexión y sus accesorios ofrece una solución para cada aplicación.

## La serie COMBI

Con un diseño especial y con el plástico de más alta calidad, lleva años cumpliendo los requisitos más exigentes de los contratistas: La serie COMBI es original en cada detalle.



## La serie KA

Con un diseño práctico que ofrece una amplia gama de opciones de fijación, una tapa y una caja que se mantienen unidas incluso en superficies irregulares y una tapa que nunca se pierde. La última serie KA convence con muchas funciones.



### Flexibilidad única en sus entradas de cable



Perfore la membrana e introduzca el cable. No se necesita ninguna herramienta.



Instalación sencilla y limpia con la membrana para entrada de cables en la parte trasera de la caja.



Instalación rápida de prensaestopas con la combinación de rosca y entradas con membrana.

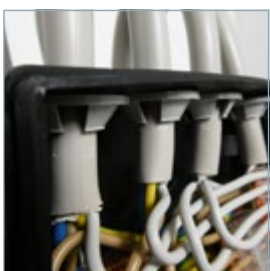

Posibilidad de anti-tracción para el cable. Ver en página 115.

### Opciones de montaje versátiles



El ESV puede utilizarse para instalaciones en el carril de cables con agujeros de 6 mm. Ver en la página 116.



Las EDV son adecuadas para la instalación en orificios largos del carril porta-cables. Ver en la página 116.



Fijación con bridas. Convenientemente situadas alrededor de la parte trasera de la caja.



Las ESD son adecuadas para la instalación en paredes sin el uso de tornillos. Ver en la página 116.



## Nuestros productos en un vistazo

### Cajas de conexión COMBI (Pág. 108 - 111)



### Cajas KA (Pág. 112)



### KonnektIT (Pág. 113)



### Cajas de conexión WHK (Pág. 114)



### Accesorios para montaje (Pág. 115 - 116)



### Bornes (Pág. 116)



### Toma de tierra (Pág. 117)



### Manguitos de unión (Pág. 117)



Explorar más...



Cajas de conexión, COMBI 206



<b>Grado de protección</b>	IP66 / IP67	<b>Voltaje</b>	400 V
<b>Prueba de hilo incandescente</b>	750 °C	<b>Material</b>	Polipropileno, Junta TPE
<b>Rango de temperatura</b>	30 °C – 100 °C	<b>Dimensiones</b>	85 x 49 x 51 mm
<b>Temperatura de instalación</b>	-5 °C – 60 °C	<b>Sección nominal</b>	1,5 mm <sup>2</sup>

	Tipo	RAL 7035 LG	RAL 9005 BK	RAL 9001 WH	Tipo de terminal	Emb. (uds.)
	COMBI 206	10109569	10109571	10109573	ninguna	10
	COMBI 206/5	10109570	10109572	10109574	Terminal de 5 polos en bloque	10
	COMBI 206/3xWAGO 221-413	10109901	10109900	10109902	incl. 1 soporte para terminal WAGO y 3 terminales WAGO 221-413	10

Cajas de conexión, COMBI 304



<b>Grado de protección</b>	IP66 / IP67	<b>Voltaje</b>	400 V
<b>Prueba de hilo incandescente</b>	750 °C	<b>Material</b>	Polipropileno, Junta TPE
<b>Rango de temperatura</b>	-30 °C – 100 °C	<b>Dimensiones</b>	ø 82 x 57 mm, distancia de montaje 90 mm
<b>Temperatura de instalación</b>	-5 °C – 60 °C	<b>Sección nominal</b>	2,5 mm <sup>2</sup>

	Tipo	RAL 7035 LG	RAL 9005 BK	RAL 9001 WH	Tipo de terminal	Emb. (uds.)
	COMBI 304	10110629	10110630	10110631	ninguna	5
	COMBI 304/5	10110632	10110633	10110634	Terminal de 5 polos en bloque	5
	COMBI 304/3x221-413	10110635	10110636	10110637	incl. 1 soporte para terminal WAGO y 3 terminales WAGO 221-413	5

Interruptor giratorio, COMBI 304 Switch



<b>Grado de protección</b>	IP66 / IP67	<b>Voltaje</b>	250 V
<b>Prueba de hilo incandescente</b>	750 °C	<b>Corriente</b>	10A
<b>Rango de temperatura</b>	-30 °C – 100 °C	<b>Material</b>	Polipropileno, Junta TPE
<b>Temperatura de instalación</b>	-5 °C – 60 °C	<b>Dimensiones</b>	ø 82 x 78 mm, distancia de montaje 90 mm

	Tipo	RAL 7035 LG	RAL 9005 BK	Tipo de terminal	Emb. (uds.)
	COMBI 304 SWITCH RS/1-2	10111001	10110647	On-Off, 2 polos	1
	COMBI 304 SWITCH RS/5-1	10111002	10110648	Multi-circuito, 1 polo	1
	COMBI 304 SWITCH RS/6-1	10111003	10110649	Conmutador, 1-polo	1
	COMBI 304 SWITCH RS/7-1	10111004	10110650	Cuatro salidas, 1 polo	1

## Cajas de conexión, COMBI 308



**Grado de protección** IP66 / IP67  
**Prueba de hilo incandescente** 750 °C  
**Rango de temperatura** -30 °C – 100 °C  
**Temperatura de instalación** -5 °C – 60 °C

**Voltaje** 400 V  
**Material** Polipropileno, Junta TPE  
**Dimensiones** 85 x 85 x 51 mm  
**Sección nominal** 4,0 mm<sup>2</sup>  
 Incl. SMB = Clip de montaje con fijación por presión

	Tipo	RAL 7035 LG	RAL 9005 BK	RAL 9001 WH	RAL 7035 / LG RAL 3000 / RD	Tipo de terminal	Emb. (uds.)
	COMBI 308	10060400		10060581	10060610	10060480	ninguna
COMBI 308/5	10060401		10060580	10060611	10107390	Terminal de 5 polos en bloque	5
COMBI 308/3-221-413	10110403		10110404	10110405		incl. 1 soporte para terminal WAGO y 3 terminales WAGO 221-41	5

## Cajas de conexión, COMBI 407



**Grado de protección** IP66 / IP67  
**Prueba de hilo incandescente** 750 °C  
**Rango de temperatura** -30 °C – 100 °C  
**Temperatura de instalación** -5 °C – 60 °C

**Voltaje** 690 V  
**Material** Polipropileno, Junta TPE  
**Dimensiones** 95 x 95 x 60 mm  
**Sección nominal** 4,0 mm<sup>2</sup>  
 Incl. SMB = Clip de montaje con fijación por presión

	Tipo	RAL 7035 LG	RAL 9005 BK	RAL 9001 WH	RAL 7035 / LG RAL 3000 / RD	Tipo de terminal	Emb. (uds.)
	COMBI 407	10105595		10105601	10105598	10106840	ninguna
COMBI 407/5	10105596		10105602	10105599		Terminal de 5 polos en bloque	5
COMBI 407/SDK5	10105597		10105603	10105600		Caja de terminales sin tornillos, 5 polos	5
COMBI 407/3-221-413	10109674		10109673	10109675		incl. 1 soporte para terminal WAGO y 3 terminales WAGO 221-413	5

## Cajas de conexión, COMBI 607



**Grado de protección** IP66 / IP67  
**Prueba de hilo incandescente** 750 °C  
**Rango de temperatura** -30 °C – 100 °C  
**Temperatura de instalación** -5 °C – 60 °C

**Voltaje** 690 V  
**Material** Polipropileno, Junta TPE  
**Dimensiones** 110 x 110 x 66 mm  
**Sección nominal** 6,0 mm<sup>2</sup>  
 IND: Version con tapa plana

	Tipo	RAL 7035 LG	RAL 9005 BK	RAL 9001 WH	RAL 7035 / LG RAL 3000 / RD	Tipo de terminal	Emb. (uds.)
	COMBI 607	10060531		10060648	10060533	10102628	ninguna
COMBI 607/5	10060532		10060538	10060534		Terminal de 5 polos en bloque	5
COMBI IND 607	10060537					ninguna	5
COMBI IND 607/5	10060519					Terminal de 5 polos en bloque	5

Cajas de conexión, COMBI 1010



<b>Grado de protección</b>	IP66 / IP67	<b>Voltaje</b>	690 V
<b>Prueba de hilo incandescente</b>	750 °C	<b>Material</b>	Polipropileno, Junta TPE
<b>Rango de temperatura</b>	-30 °C – 100 °C	<b>Dimensiones</b>	140 x 140 x 82 mm
<b>Temperatura de instalación</b>	-5 °C – 60 °C	<b>Sección nominal</b>	10,0 mm <sup>2</sup>

IND: Version con tapa plana

	Tipo	RAL 7035 LG	RAL 9005 BK	RAL 9001 WH	Tipo de terminal	Emb. (uds.)
	COMBI 1010	10060702	10062214	10062210	ninguna	2
	COMBI 1010/5	10060703	10062215	10062211	Terminal de 5 polos en bloque	2
	COMBI IND 1010	10060704			ninguna	2
	COMBI IND 1010/5	10060705			Terminal de 5 polos en bloque	2

Cajas de conexión, COMBI 1210



<b>Grado de protección</b>	IP66 / IP67	<b>Voltaje</b>	690 V
<b>Prueba de hilo incandescente</b>	750 °C	<b>Material</b>	Polipropileno, Junta TPE
<b>Rango de temperatura</b>	-30 °C – 100 °C	<b>Dimensiones</b>	160 x 140 x 81 mm
<b>Temperatura de instalación</b>	-5 °C – 60 °C	<b>Sección nominal</b>	10,0 mm <sup>2</sup>

	Tipo	RAL 7035 LG	RAL 9005 BK	RAL 9001 WH	Tipo de terminal	Emb. (uds.)
	COMBI 1210	10101459	10101460	10101461	ninguna	2
	COMBI 1210/5	10101462	10101463	10101464	Terminal de 5 polos en bloque	2

Cajas de conexión, COMBI 1610



<b>Grado de protección</b>	IP66 / IP67	<b>Voltaje</b>	690 V
<b>Prueba de hilo incandescente</b>	960 °C	<b>Material</b>	Policarbonato, Junta PU
<b>Rango de temperatura</b>	-30 °C – 100 °C	<b>Dimensiones</b>	200 x 160 x 94 mm
<b>Temperatura de instalación</b>	-5 °C – 60 °C	<b>Sección nominal</b>	16,0 mm <sup>2</sup>

DK: Versión con tapa transparente  
PL: Versión plana, lados completamente cerrados

	Tipo	RAL 7035 LG	RAL 9005 BK	RAL 9001 WH	Tipo de terminal	Emb. (uds.)
	COMBI 1610	10110735	10110739	10110743	ninguna	1
	COMBI 1610/3	10110736	10110740	10110744	Terminal de tornillo con 3 polos	1
	COMBI 1610/5	10111282			Terminal de tornillo con 5 polos	1
	COMBI 1610 DK	10110737	10110741	10110745	ninguna	1
	COMBI 1610/3 DK	10110738	10110742	10110746	Terminal de tornillo con 3 polos	1
	COMBI 1610 PL	10111113	10111117	10111121	ninguna	1
	COMBI 1610/3 PL	10111114	10111118	10111122	Terminal de tornillo con 3 polos	1
	COMBI 1610 PL DK	10111115	10111119	10111123	ninguna	1
	COMBI 1610/3 PL DK	10111116	10111120	10111124	Terminal de tornillo con 3 polos	1

## Cajas de conexión, COMBI 108



<b>Grado de protección</b>	IP66	<b>Voltaje</b>	400 V
<b>Prueba de hilo incandescente</b>	750 °C	<b>Material</b>	Polipropileno, Junta TPE
<b>Rango de temperatura</b>	30 °C – 100 °C	<b>Dimensiones</b>	76 x 76 x 51 mm
<b>Temperatura de instalación</b>	-5 °C – 60 °C	<b>Sección nominal</b>	2,5 mm <sup>2</sup>

	Tipo	RAL 7035 LG	RAL 9005 BK	RAL 9001 WH	RAL 7035 / LG RAL 3000 / RD	Tipo de terminal	Emb. (uds.)
	COMBI 108	10060522	10061999	10060622	10060632	ninguna	10
	COMBI 108/5	10060523	10061998	10060623		Terminal de 5 polos en bloque	10
	COMBI 108/ 3-221-413	10111272	10111273	10111274		incl. 1 soporte para terminal WAGO y 3 terminales WAGO 221-413	10

## Cajas de conexión, COMBI IP68 Set



<b>Grado de protección</b>	IP68 (15 m 170 h)	<b>Relleno</b>	Silicona
<b>Prueba de hilo incandescente</b>	750 °C	<b>Material</b>	Polipropileno, Junta TPE
<b>Rango de temperatura</b>	-30 °C – 100 °C		
<b>Temperatura de instalación</b>	-5 °C – 60 °C		

	Tipo	RAL 7035 LG	RAL 9005 BK	Tipo de terminal	Emb. (uds.)
	COMBI IP68 SET 308	10060457		ninguna	1
	COMBI IP68 SET 308/5	10066634		Terminal de 5 polos en bloque	1
	COMBI IP68 SET 407	10105681	10105683	ninguna	1
	COMBI IP68 SET 407/5	10105682	10105684	Terminal de 5 polos en bloque	1
	COMBI IP68 SET 607	10061185	10100838	ninguna	1
	COMBI IP68 SET 607/5	10066635		Terminal de 5 polos en bloque	1
	COMBI IP68 SET 1010	10061488		ninguna	1

Prensaestopas

Entradas de cables

Protección de cables

Cajas de conexiones

T

Cajas de conexión, KA 005



**Grado de protección** IP55  
**Rango de temperatura** -30 °C – 60 °C  
**Temperatura de instalación** -5 °C – 60 °C

**Voltaje** 400 V  
**Material** Polietileno/Polipropileno  
**Dimensiones** 86 x 44 x 41 mm  
 XxZER = incl. anillo anti-tracción

	Tipo	RAL 7035 LG	RAL 9005 BK	RAL 9001 WH	RAL 3000 RD	RAL 6024 GN	Tipo de terminal	Emb. (uds.)
	KA 006	10109426	10109578	10109580	10109582	10109584	ninguna	10
	KA 006/5	10109577	10109579	10109581	10109583	10109585	Terminal de 5 polos en bloque	10
	KA 006/3xZER	10110195					ninguna	10
	KA 006/3x221-413/3xZER	10110865					ninguna	10

Cajas de conexión, KA 012



**Grado de protección** IP55  
**Rango de temperatura** -30 °C – 60 °C  
**Temperatura de instalación** -5 °C – 60 °C

**Voltaje** 400 V  
**Material** Polietileno/Polipropileno  
**Dimensiones** 86 x 86 x 41 mm  
 XxZER = incl. anillo anti-tracción

	Tipo	RAL 7035 LG	RAL 9005 BK	RAL 9001 WH	RAL 3000 RD	RAL 6024 GN	Tipo de terminal	Emb. (uds.)
	KA 012	10109427	10109587	10109589	10109591	10109593	ninguna	10
	KA 012/5	10109586	10109588	10109590	10109592	10109594	Terminal de 5 polos en bloque	10
	KA 012/3xZER	10110196					ninguna	10
	KA 012/3x221-413/6xZER	10110866					incl. 1 soporte para terminal WAGO y 3 terminales WAGO 221-413	10

Cajas de conexión, KA 016



**Grado de protección** IP55  
**Rango de temperatura** -30 °C – 60 °C  
**Temperatura de instalación** -5 °C – 60 °C

**Voltaje** 400 V  
**Material** Polietileno/Polipropileno  
**Dimensiones** 125 x 86 x 41 mm  
 XxZER = incl. anillo anti-tracción

	Tipo	RAL 7035 LG	RAL 9005 BK	RAL 9001 WH	RAL 3000 RD	RAL 6024 GN	Tipo de terminal	Emb. (uds.)
	KA 016	10109428	10109596	10109598	10109600	10109602	ninguna	10
	KA 016/5	10109595	10109597	10109599	10109601	10109603	Terminal de 5 polos en bloque	10
	KA 016/5xZER	10110197					ninguna	10
	KA 016/3x221-413/8xZER LG	10110867					3 terminales WAGO 221-413	10

Prensaestopas

Entradas de cables

Protección de cables

Cajas de conexiones

T

## Cajas de conexión, KonnektIT

**Grado de protección**  
**Rango de temperatura**

IP20  
-30 °C – 60 °C

**Material**

Polietileno

	Tipo	RAL 9001 WH	Tipo de terminal	Emb. (uds.)
	KonnektIT 204 WH	10112332		
KonnektIT 204 WH / 5x221-413	10112333		incl. 5 WAGO terminals 221-413	10

## KonnektIT

De fácil instalación gracias a su construcción interna con anti-tracción y el montaje externo. Puede equiparse con terminal WAGO 221-413, o 211-2411 o con regleta. Perfecto para instalaciones interiores de luminaria.



Prensaestopas

Entradas de cables

Protección de cables

Cajas de conexiones

T

## Cajas de conexión, WHK 608



<b>Grado de protección</b>	IP20	<b>Voltaje</b>	400 V
<b>Rango de temperatura</b>	-20 °C – 60 °C	<b>Material</b>	Poliestireno
<b>Temperatura de instalación</b>	-5 °C – 60 °C	<b>Dimensiones</b>	108 x 98 x 57 mm 108 x 98 x 72 mm

	Tipo	RAL 7035 LG	Emb. (uds.)
	WHK 608A	10105991	5
	WHK 608S	10105992	5

## Versiones WHK base/WHK tapas



<b>Grado de protección</b>	IP20	<b>Voltaje</b>	400 V
<b>Rango de temperatura</b>	-20 °C – 60 °C	<b>Material</b>	Poliestireno
<b>Temperatura de instalación</b>	-5 °C – 60 °C		

	Tipo	RAL 7035 LG	Carcasa	Emb. (uds.)
	WHK 608U	10106020	5 mm – 13 mm	5

	Tipo	RAL 7035 LG	Conectores internos	Emb. (uds.)
	WHK 608SD-2x3p-Ad-v	10106021	2x3p	5
	WHK 608SD-1x3p-Ad-v	10106022	1x3p	5
	WHK 608SD-4x3p-Ad-v	10106023	4x3p	5
	WHK 608SD-2x3p-4x4p-Ad-v	10106024	2x3p/4x4p	5
	WHK 608SD-1x4p-Ad-v	10106025	1x4p	5
	WHK 608SD-4x4p-Ad-v	10106026	4x4p	5
	WHK 608SD-2x4p-Ad-v	10106027	2x4p	5
	WHK 608SD-2x3p-1x4p-Ad-v	10106028	2x3p/1x4p	5
	WHK 608SD-6x3p-Ad-v	10106029	6x3p	5
	WHK 608SD-3x3p-Ad-v	10106030	3x3p	5
	WHK 608SD-3x3p-1x4p-Ad-v	10106031	3x3p/1x4p	5
	WHK 608SD-2x5p-Ad-v	10106032	2x5p	5
WHK 608SD-4x5p-Ad-v	10106033	4x5p	5	

## Cajas de conexión, KRASS + KRASM



<b>Rango de temperatura</b>	-20 °C – 60 °C -30 °C – 100 °C	<b>Material</b>	Plástico
		<b>Inserto de cable</b>	5 mm – 13 mm

	Tipo	RAL 7035 LG	RAL 9005 LG	RAL 9001 LG	Emb. (uds.)
	KRASS 20/2,5	10105993			50
	KRASM 20/7	10106052	10110808	10110809	50

## Montaje externo

**Rango de temperatura** -30 °C – 100 °C  
**Material** Poliamida

Adaptable para COMBI 308, 407, 607, 1010, 1210 y 1610

	Tipo	RAL 7035 LG	Emb. (uds.)
	Montaje externo – COMBI LG	10108836	2x4 piezas

## Placas de montaje

**Material** Acero galvanizado  
**Dimensiones** 160 x 76 x 9,4 mm /  
 241 x 181 x 9,7 mm

**Versión pequeña adaptable** para  
 COMBI 108 / 116 / 206 / 308 / 407 / WHK  
**Versión grande adaptable** para todas las COMBI / KA / WHK

	Tipo	Código	Emb. (uds.)
	MP-S Plato de montaje pequeño	10105774	1
	MP-L Plato de montaje grande COMBI/WHK	10105775	1

## Kit de montaje KA/COMBI®

**Contenido** 10 piezas ESD 30 RAL 7035, 10 piezas ESV RAL 7035  
 10 piezas EDV RAL 7035, 10 piezas ZER RAL 7035  
 1 pieza para montaje exterior COMBI RAL 7035

	Tipo	RAL 7035 LG	Emb. (uds.)
	Kit de montaje KA/COMBI	10110239	1

## Anillo anti-tracción, ZER

**Rango de temperatura** -30 °C – 100 °C

**Material** PC + ABS V0

	Tipo	RAL 7035 LG	Carcasa	Emb. (uds.)
	ZER 4-12 LG	10109800	4 mm – 12 mm	10
	ZER 11-18 LG	10110766	11 mm – 18 mm	10

Prensaestopas

Entradas de cables

Protección de cables

Cajas de conexiones

T

## Kit de Montaje para KA

**Rango de temperatura** -20 °C – 85 °C  
**Material** Poliamida

	Tipo	RAL 7035 LG	Emb. (uds.)
	ESD 30 LG	10109875	50
	ESV LG	10109876	50
	EDV LG	10109877	50

## Bloques de terminales

**Rango de temperatura** -25 °C – 80 °C  
**Prueba de hilo incandescente** 960 °C  
**Material** Poliamida

	Tipo	Código	Compatible con	Terminals	
	SP-HKT 11/5 terminal en bloque	22001132	COMBI 108, COMBI 308, COMBI 407	4 mm <sup>2</sup>	1
	SP-HKT 607 bloque de terminales	22000407	COMBI 607, COMBI INDUSTRY 607 (máximo 2 bloques por caja)	6 mm <sup>2</sup>	1
	SP-HKT 1010 bloque de terminales	22000408	COMBI 1010, COMBI INDUSTRY 1010, COMBI 1210 (máximo 4 bloques por caja)	10 mm <sup>2</sup>	1
	SP-HKT 1610 bloque de terminales	22001224	COMBI 1610, COMBI MAR 1610 (máximo 2 bloques por caja)	16 mm <sup>2</sup>	1
	SP-HKT 11/5 bloque de terminales	22000409	KA 006, KA 012, KA 016	4mm <sup>2</sup>	1
	SP-KT407 SDK 5 Terminal para caja sin tornillos	22000811	COMBI 108, COMBI 304, COMBI 308, COMBI 407	0,5-2,5mm <sup>2</sup> para cables rígidos 1,5-2,5mm <sup>2</sup> para cables rígidos trenzados	1
	SP-KT-W 221/CSM-3x221-413	22001114	COMBI 108, COMBI 304 COMBI 308, COMBI 407	ninguna	1
	SP-KT-W 221/CSM	22001115	COMBI 108, COMBI 304 COMBI 308, COMBI 407	3 x 0,14 ... 4 mm <sup>2</sup>	1
	SP-KT-W 221	22001116	Para montar en el kit de Rail DIN TS 15	ninguna	1

## Kit Rail DIN

**Material** Acero

	Tipo	Código	Emb. (uds.)
	DIN Rail Kit – COMBI 108/308/TS15	10060362	1
	DIN Rail Kit – COMBI 407/TS15	10105604	1
	DIN Rail Kit – COMBI 407/TS35	10105605	1
	DIN Rail Kit – COMBI 607/TS15	10111678	1
	DIN Rail Kit – COMBI 607/TS35	10060361	1
	DIN Rail Kit – COMBI 1010/TS35	10060363	1
	DIN Rail Kit – COMBI 1210/TS35	10101478	1

## Placas de toma a tierra

**Material** Latón

	Tipo	Código	Compatible con	Dimensiones	Sumario	Emb. (uds.)
	EC 308	10101473	COMBI 308	55 x 28 x 5 mm	2 placas de toma a tierra para 2 prensaestopas	1
	EC 607	10101474	COMBI 607	33 x 33 x 5 mm	2 placas de toma a tierra para 1 prensaestopas	1
	EC 1010/3	10104903	COMBI 1010	100 x 38 x 0,8 mm	1 placa de toma a tierra para 3 prensaestopas	1
	EC 1210	10101476	COMBI 1012	74 x 34 x 0,8 mm 114 x 34 x 0,8 mm	1 placa de toma a tierra para 2 prensaestopas 1 placa de toma a tierra para 3 prensaestopas	1
	Toma a tierra-KIT 407/1EC2+1EC1	10105647	COMBI 407	Ver detalles para versiones específicas	1 placa de toma a tierra para 2 prensaestopas 1 placa de toma a tierra para 1 prensaestopa + kit de montaje	1
	Toma a tierra-KIT 407/2EC2+1EC1	10105606	10105606	Ver detalles para versiones específicas	2 placa de toma a tierra para 2 prensaestopas 1 placa de toma a tierra para 1 prensaestopa + kit de montaje	1

## Muelles de toma a tierra

**Prueba de hilo incandescente** 650°C **Material** Acero inoxidable

	Tipo	Código	Dimensiones	Emb. (uds.)
	E-SPRING20	10112329	M 20 x 1,5	5
	E-SPRING25	10112330	M 25 x 1,5	5
	E-SPRING32	10112331	M 32 x 1,5	5

## Manguito de unión, 788/6/SKV 21

**Grado de protección** IP68 (5 bar 30 min) **Material** Poliéstireno, retardante de llama, carcasa de poliamida

	Tipo	RAL 7035 LG	Tipo de terminal	Emb. (uds.)
	788/6/SKV 21	10061436	5 polos, 6,0 mm <sup>2</sup> tipo tornillo	10

## Manguito de unión, 788/ESKV

**Grado de protección** IP68 (5 bar 30 min) **Material** Poliamida

	Tipo	RAL 7035 LG	RAL 9005 BK	Tipo de terminal	Emb. (uds.)
	788/ESKV 25	10112267	10112268	5 polos, 2,5mm <sup>2</sup> tipo tornillo	15
	788/ESKV 25/221-2411	10112269	10112270	3 terminales WAGO 221-2411	15

# Datos técnicos

## Tamaños de rosca y agujero

### Rosca métrica ISO 965 (DIN 13)

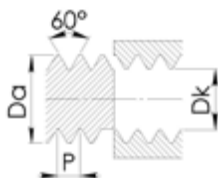

D (mm)	Da (mm)	P (mm)	Dk (mm)	DD (mm)
M6x0,75 <sup>1)</sup>	6,00	0,75	5,10	6,0 - 6,2
M6x1	6,00	1,00	4,90	6,0 - 6,2
M8x1 <sup>1)</sup>	8,00	1,00	6,90	8,0 - 8,2
M8x1,25	8,00	1,25	6,60	8,0 - 8,2
M10x1 <sup>1)</sup>	10,00	1,00	8,90	10,0 - 10,2
M12x1,5 <sup>1)</sup>	12,00	1,50	10,30	12,0 - 12,2
M16x1,5 <sup>1)2)</sup>	16,00	1,50	14,30	16,0 - 16,2
M18x1,5 <sup>2)</sup>	18,00	1,50	16,30	18,0 - 18,2
M20x1,5 <sup>1)</sup>	20,00	1,50	18,30	20,0 - 20,2
M24x1,5 <sup>2)</sup>	24,00	1,50	22,30	24,0 - 24,2
M25x1,5 <sup>1)</sup>	25,00	1,50	23,30	25,0 - 25,2
M30x2 <sup>2)</sup>	30,00	2,00	27,80	30,0 - 30,3
M32x1,5 <sup>1)</sup>	32,00	1,50	30,30	32,0 - 32,3
M36x2 <sup>2)</sup>	36,00	2,00	33,80	36,0 - 36,3
M40x1,5 <sup>1)</sup>	40,00	1,50	38,30	40,0 - 40,3
M45x2 <sup>2)</sup>	45,00	2,00	42,80	45,0 - 45,3
M50x1,5 <sup>1)</sup>	50,00	1,50	48,30	50,0 - 50,3
M56x2 <sup>2)</sup>	56,00	2,00	53,80	56,0 - 56,3
M63x1,5 <sup>1)</sup>	63,00	1,50	61,30	63,0 - 63,3
M72x2 <sup>2)</sup>	72,00	2,00	69,80	72,0 - 72,3
M75x1,5 <sup>1)</sup>	75,00	1,50	73,30	75,0 - 75,3
M80x2	80,00	2,00	77,80	80,0 - 80,4
M105x2	105,00	2,00	102,80	105,1 - 105,5

1) rosca métrica según EN 60423 2) rosca métrica según DIN 89280

### Rosca tubo acero DIN 40430

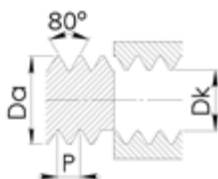

D (mm)	Da (mm)	P (mm)	Dk (mm)	DD (mm)
Pg 7	12,50	1,270	11,20	12,6 - 12,8
Pg 9	15,20	1,410	13,80	15,3 - 15,5
Pg11	18,60	1,410	17,20	18,7 - 18,9
Pg13,5	20,40	1,410	19,00	20,5 - 20,7
Pg16	22,50	1,410	21,10	22,6 - 22,8
Pg21	28,30	1,588	26,70	28,4 - 28,6
Pg29	37,00	1,588	35,40	37,1 - 37,4
Pg36	47,00	1,588	45,40	47,1 - 47,4
Pg42	54,00	1,588	42,40	54,1 - 54,5
Pg48	59,30	1,588	57,70	59,4 - 59,7

### Rosca tubo estándar nacional ANSI / ASME B1.20.1

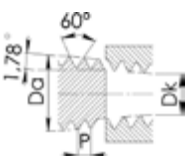

D (mm)	Da (mm)	P (mm)	Dk (mm)	DD (mm)
NPT1/4	13,716	1,411	11,10	..
NPT3/8	17,145	1,411	14,50	..
NPT1/2	21,336	1,814	17,90	..
NPT3/4	26,670	1,814	23,20	..
NPT1	33,401	2,209	29,20	..
NPT11/4	42,164	2,209	37,90	..
NPT11/2	48,260	2,209	43,90	..
NPT2	60,325	2,209	55,90	..

# Grado de Protección **IP 68** Ejemplo

Sólidos		Agua	
<b>1</b>	 50mm Protección contra objeto sólido superior	<b>1</b>	 Protección contra caída vertical de gotas.
<b>2</b>	 12.5mm Protección contra objeto sólido superior a 12,5 mm.	<b>2</b>	 Protección contra caída de gotas cuando esta inclinado.
<b>3</b>	 2.5mm Protección contra objeto sólido superior a 2,5 mm.	<b>3</b>	 Protección contra agua pulverizada hasta un ángulo de 60°
<b>4</b>	 1mm Protección contra objeto sólido superior a 1 mm.	<b>4</b>	 Protección contra salpicaduras de agua desde todas las direcciones.
<b>5</b>	 Entrada limitada de polvo. No interfiere con los equipos.	<b>5</b>	 Protección contra chorros de agua a baja presión.
<b>6</b>	 No permite la entrada de polvo	<b>6</b>	 Protección contra chorros de agua a alta presión.
 Nivel de protección no ensayado.	<b>7</b>	 Protección contra inmersión en el agua entre 15cm y 1m de profundidad	
<b>El dígito "0" indica que no hay protección contra sólidos ni líquidos.</b>	<b>8</b>	 Protección contra inmersión en el agua bajo presión durante largos periodos de tiempo.	
<b>9</b>	 Protección contra chorros de agua de alta presión y alta temperatura.		
<b>X</b>	 Nivel de protección no ensayado.		

Prensaestopas

Entradas de cables

Protección de cables

Cajas de conexiones

T

## Resistencia a los golpes

### Grados de protección según EN 62262 / VDE 0470 P.100

La norma EN 62262 / VDE 0470 P.100 "Grados de protección contra cargas mecánicas externas en envolventes de aparatos eléctricos (equipos) - Código IK" describe una forma de clasificar los grados de protección que ofrecen las envolventes de aparatos eléctricos frente a esfuerzos mecánicos externos.

Estos códigos IK se utilizan para clasificar la energía de esfuerzo:

Códigos IK	IK00	IK01	IK02	IK03	IK04	IK05	IK06	IK07	IK08	IK09	IK10
Energía de esfuerzo en Joules	*)	0,15	0,2	0,35	0,5	0,7	1	2	5	10	20

\*) No protegidos conforme la norma presente.

### EN 62444 - ¿En qué consiste?

1. Campo de aplicación de la norma EN 62444: Esta norma contiene los requisitos y ensayos para el diseño y la fabricación de prensaestopas métricos.
2. Las roscas internas de los prensaestopas deben ser diseñadas según lo especificado en la tabla 1 de la norma EN 60423. Estos tamaños de rosca son los siguientes: M 6x0,75; M 8x1; M 10x1; M 12x1,5; M 16x1,5; M 20x1,5; M 25x1,5; M 32x1,5; M 40x1,5; M 50x1,5; M 63x1,5 y M 75x1,5.
3. Los agujeros de montaje deben ser de los tamaños especificados en la Tabla 1.

**Tabla 1: Agujeros de montaje para Prensaestopas**

Tamaño	12	16	20	25	32	40	50	63	75
Tamaño de la rosca	M 12	M 16	M 20	M 25	M 32	M 40	M 50	M 63	M 75
Diámetro del agujero de montaje +0,2mm	12,0	16,0	20,0	25,0	32,0	40,0	50,0	63,0	75,0

4. Los prensaestopas deben proporcionar capacidad de retención para los cables y conductores en toda la zona de sellado. Los prensaestopas con anti-tracción para cables y conductores deben aliviar la tensión de los mismos, incluida la torsión. Los ensayos estandarizados se realizan, en cada caso, en el tamaño especificado más pequeño y más grande de la zona de estanquidad o de alivio de tensión, con las fuerzas y pares especificados en la tabla 2. Estas pruebas se realizan con señuelos de prueba que simulan el diámetro exterior de los cables y conductores. Los señuelos de prueba consisten en varillas metálicas con una cubierta de elastómero.

**Tabla 2: Esfuerzos de tracción para la capacidad de retención y el alivio de tensión, pares para el ensayo de torsión**

Diámetro de cable (mm)	Capacidad de retención (N)	Alivio de tensión Tipo A (N)	Alivio de tensión Tipo B (N)	Par de torsión Tipos A y B (Nm)
hasta 4	5	-	-	-
> 4 a 8	10	30	75	0,10
> 8 a 11	15	42	120	0,15
>11 a 16	20	55	130	0,35
>16 a 23	25	70	140	0,60
>23 a 31	30	80	250	0,80
>31 a 43	45	90	350	0,90
>43 a 55	55	100	400	1,00
>55	70	115	450	1,20

5. Los prensaestopas deben ser resistentes a los golpes. Un señuelo de prueba correspondiente al tamaño más pequeño de la zona de sellado es fijado en la unidad sometida a ensayo, y éste se realiza a la temperatura más baja, aplicando el grado de energía especificado para la categoría respectiva en la tabla 3.

**Tabla 3: Valores de impacto**

Categoría	1	2	3	4	5	6	7	8
Fuerza (N)	2	2	2	2	10	10	10	20
Peso (Kg)	0,2	0,2	0,2	0,2	1,0	1,0	1,0	2,0
Energía (J)	0,2	0,5	1,0	2,0	4,0	7,0	10,0	20,0
Altura (m)	0,1	0,25	0,5	1,0	0,4	0,7	1,0	1,0

Todas estas cifras, tablas y valores se han extraído de la norma DIN EN 62444. Evidentemente, esta norma describe también ensayos (propiedades eléctricas, código IP, etc.) necesarios para la clasificación e identificación de los prensaestopas. Sin embargo, detallarlos todos excedería el alcance del presente catálogo. Póngase en contacto con nosotros si tiene alguna duda.

### Clasificación según EN / EN 62444

"El fabricante ... (de Prensaestopas) proporcionará ... toda la información necesaria para el uso adecuado y la seguridad de la instalación, ..." EN / IEC 62444, Párrafo 7.3

La tabla contiene la información relativa al sistema de prensaestopas SPRINT®. La información ha sido probada y certificada por el Instituto de Pruebas y Certificación VDE - Ver Certificado N° 40006479

Los valores de la siguiente table son válidos para los modelos ESKV(S)(-L) \*\*, EMSKV(S)(-L) \*\* (EMV-Z/S), ESSKV(S)(-L) \*\* (EMV-Z/S) and ESSKV(S)(-L)-4 \*\* (EMV-Z/S)

	12	16	20	25	32	40	50	63	75
Rango de sujeción = Rango de sellado (mm)	3 - 7	4,5 - 10	6 - 13	9 - 17	13 - 21	16 - 28	21 - 35	34 - 48	48 - 62
Tipo de cable	A	A	A	A	A	A	A	A	A
Pares de instalación - Cuerpo (Nm)	4 <sup>1</sup>	4 <sup>1</sup>	8 <sup>1</sup>	10 <sup>1</sup>	20 <sup>1</sup>	20 <sup>1</sup>	30 <sup>1</sup>	40 <sup>1</sup>	40 <sup>1</sup>
Installation torques - cap nut [Nm]	4 <sup>1</sup>	4 <sup>1</sup>	8 <sup>1</sup>	10 <sup>1</sup>	20 <sup>1</sup>	20 <sup>1</sup>	30 <sup>1</sup>	40 <sup>1</sup>	40 <sup>1</sup>
Categoría de impacto	6 <sup>1</sup>	6 <sup>1</sup>	6 <sup>1</sup>	6 <sup>1</sup>	6 <sup>1</sup>	6 <sup>1</sup>	6 <sup>1</sup>	6 <sup>1</sup>	6 <sup>1</sup>

<sup>1</sup> Estos valores son para los prensaestopas de latón y acero inoxidable.

## Los tubos de nuestro sistema Brace® se ensayan y evalúan según la norma DIN EN 61386-1/23

En función del resultado, los productos se clasifican en diferentes categorías.

	BCA-S	BCAV-S	BCAV-H	BCAB-L	BCI-S	BCI-H-W	BCIV-S	BCIB-S	BCIB-H
Resistencia a la compresión	1	1	2	2	1	2	1	1	1
Resistencia al impacto	4	4	4	4	4	2	4	4	4
Resistencia a la torsión inversa	4	4	4	4	4	4	4	4	4
Características eléctricas	0	0	0	0	0	0	0	0	0
Prueba de estanqueidad de sólidos	6	6	6	6	6	6	6	6	6
Prueba de estanqueidad de líquidos	8	8	8	8	8	8	8	8	8
Resistencia a la corrosión	-	-	-	-	-	-	-	-	-
Resistencia a la extracción	1	1	1	1	2	1	1	2	1
Resistencia a la propagación de la llama	1	1	1	1	1	1	1	1	1
Capacidad de carga en suspensión	2	2	1	1	-	-	-	-	-

Las pruebas mecánicas incluyen la prueba de resistencia a la compresión, en la que el tubo corrugado se presiona con una prensa. Después de un tiempo predefinido, la prueba finaliza y el tubo no debe mostrar ningún daño. La siguiente tabla muestra la clasificación:

Categoría	1	2	3	4	5
Fuerza de presión (N)	125	320	750	1250	400

En el ensayo de impacto, los tubos deben almacenarse a una temperatura determinada durante 2 h. Transcurrido este tiempo, se deja caer un peso sobre el tubo desde una altura determinada.

Categoría	1	2	3	4	5
Peso (kg)	0,5	1	2	2	6,8
Altura (mm)	100	100	100	300	300

Durante el ensayo de flexión inversa, el tubo corrugado debe moverse hacia delante y hacia atrás 90° (180° en total) 40 veces por minuto y un total de 5000 veces. Esta prueba se realiza a la temperatura de aplicación más baja del tubo corrugado.

Categoría	1	2	3	4
Propiedades de flexión	Rígido	Flexible	Flexible/ con recuperación	Flexible

No es necesario explicar las características eléctricas.

Categoría	0	1	2	3
Características eléctricas	Sin explicación	Con propiedades de conductividad	Con propiedades aislantes	Con propiedades de conductividad y aislantes

Las pruebas de estanqueidad para sólidos y líquidos son las mismas que para los prensaestopas (véase el resumen IP). La clasificación corresponde al número del grado de protección.

En el caso de los productos de plástico, no debe indicarse ninguna clasificación contra la corrosión.

Otra prueba mecánica es la prueba de extracción. Existen las siguientes clasificaciones:

Categoría	1	2	3	4	5
Fuerza de extracción (N)	100	250	500	1.000	2.500

Debe especificarse la resistencia a la propagación de la llama. Aquí los tubos corrugados se ponen a prueba con una llama de 1 kW.

Categoría	1	2
Resistencia contra la propagación	Sin propagación	Con propagación

La especificación de la carga suspendida es voluntaria. Esto comprueba si el tubo corrugado se extrae del del accesorio en un plazo de 24 horas mediante un peso fijado a la temperatura máxima de aplicación.

Categoría	1	2	3	4	5
Peso (kg)	0,5	1	2	4	8

## Guía de cajas

La siguiente tabla es una guía general para las COMBI y WIB.

Modelo	Dimensiones (mm)	Ratio IP	Número de entradas	Tamaño de entrada	Volumen de gel requerido
COMBI 108	76 x 76 x 51	IP66	10*	M20	200ml
COMBI 206	85 x 49 x 51	IP66/67	6*	M20	100ml
COMBI 304	ø 82 x 57	IP66/67	4**	M20	180ml
COMBI 308	85 x 85 x 51	IP66/67	8**	M20	200ml
COMBI 407	95 x 95 x 60	IP66/67	7***	M20/M25	320ml
COMBI 607	110 x 110 x 66	IP66/67	7**	M25	510ml
COMBI 1010	140 x 140 x 82	IP66/67	10****	M20/M25/M32	1 Ltr 10ml
COMBI 1210	160 x 140 x 81	IP66/67	10***	M20/M25	1 Ltr 250ml
COMBI 1610	200 x 160 x 94	IP66/67	10****	M20/M25/M32/M40	2 Ltr 426ml

\* Entradas con membrana / \*\* Entradas con membrana con rosca / \*\*\* Entradas con membrana con rosca y knockouts / \*\*\*\* Knockouts. Para ver las especificaciones y datos completos por favor visitar nuestra página web.

Prensaestopas

Entradas de cables

Protección de cables

Cajas de conexiones

T

**WISKA Systems Ibérica, S. L.**  
C/ Roquetes Nave 117 – Pol. Ind. Can Magre  
08187 Sta. Eulalia de Ronçana  
Barcelona, España

☎ +34 (93) 844 65 73

contact@wiska.es  
www.wiska.es

Filial de  
**WISKA Hoppmann GmbH**  
Kisdorfer Weg 28  
24568 Kaltenkirchen  
Alemania

