

# Catálogo Canales Técnicos

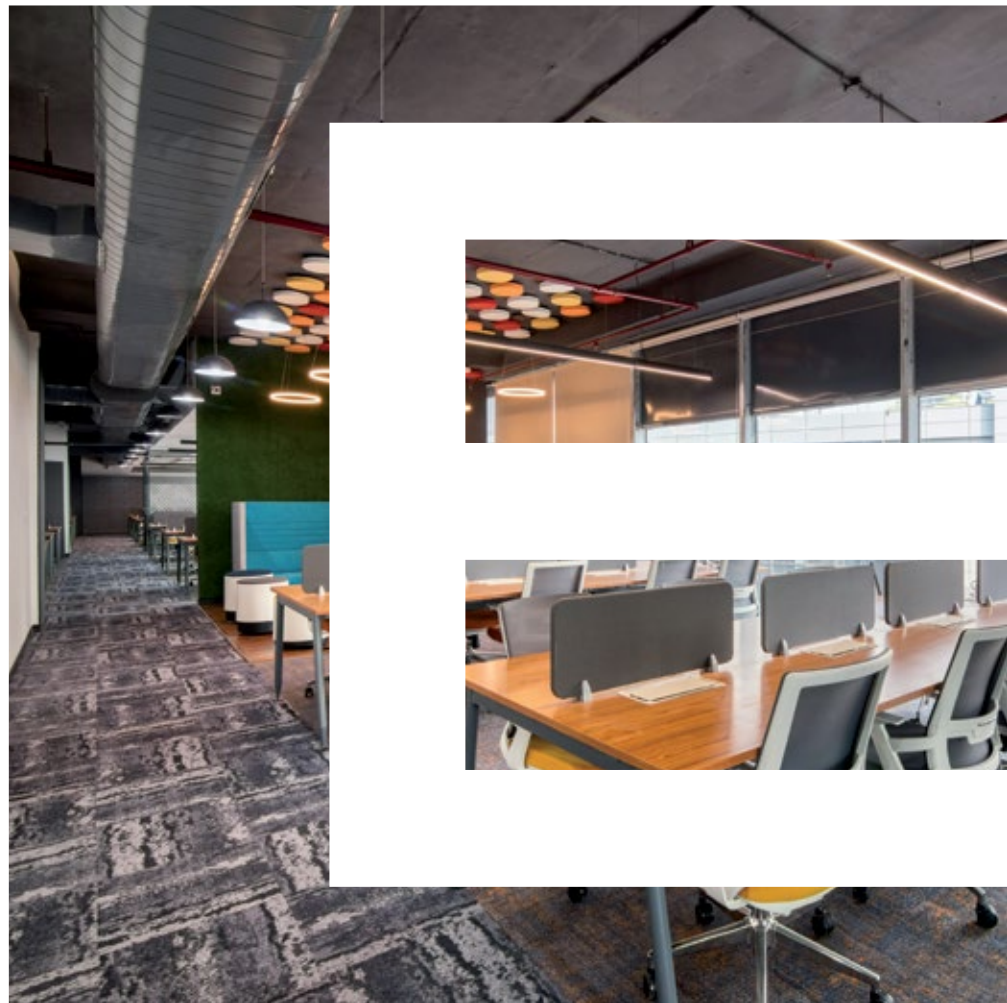

## Nuevo Canal para Distribución Tapa L45 - Clipaje Directo

NUEVO

**Clipaje Directo**, para una instalación simples!

El nuevo sistema de canales **Tapa L45 - Clipaje Directa**, permite, con un solo clic instalar de una manera simples y fácil los mecanismos de la **MEC Q45**.



# Índice

## Canales Técnicos en PVC

<b>ETS 10</b> - Canales para Instalaciones Eléctricas y Telecomunicaciones	2
<b>Molduras</b>	4
<b>Distribución</b>	6
- Tapa L45 - Clipaje Directo 	6
- Tapa L75 - Universal	6
<b>Zócalo y Suelo</b>	8
- Accesorios para montaje de mecanismos	10
<b>ETS 13</b> - Canales para Protección de Cables y Tubos	12
<b>ETS 14</b> - Canales para Cuadros Eléctricos	14

## Canales Técnicos Libres de Halógeno en PC/ABS

<b>ETS 10</b> - Canales para Instalaciones Eléctricas y Telecomunicaciones	17
<b>Molduras</b>	18
- Accesorios para montaje de mecanismos	18
<b>Distribución</b>	20
- Tapa L75 - Universal	20
- Accesorios para montaje de mecanismos	20
<b>ETS 14</b> - Canales para Cuadros Eléctricos	22

<b>Informaciones Técnicas</b>	25
-------------------------------	----

## para instalaciones eléctricas y telecomunicaciones

---

### Canales para Instalaciones Eléctricas y Telecomunicaciones (PVC)

Flexibles y adecuados a diferentes condiciones de montaje. Permiten a aplicación de las diferentes Series de mecanismos de empotrar de la EFAPEL.

---

- Disponibles en versión libre de halógeno
- Con y sin adhesivo
- Ángulos variables
- Grado de Protección IP44
- Provistos con film protector
- Alta resistencia al impacto

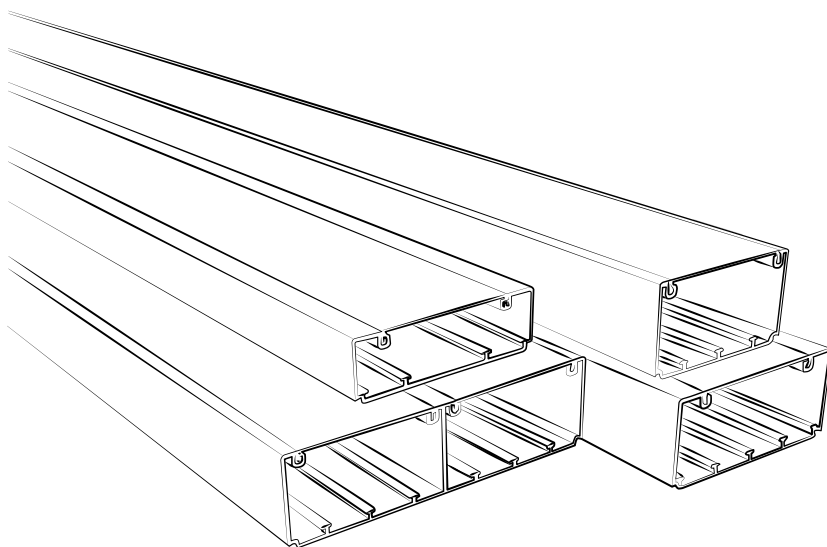

molduras

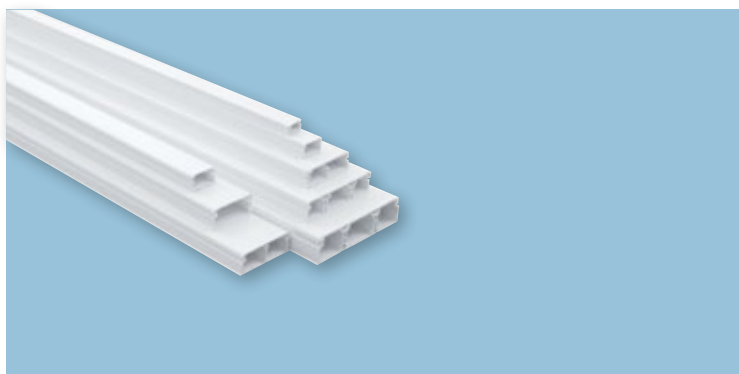



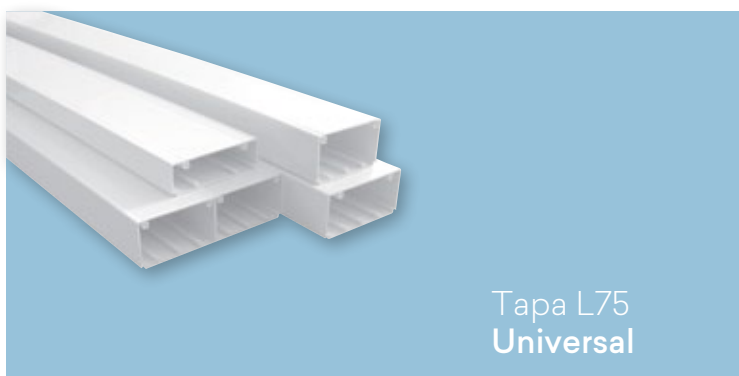
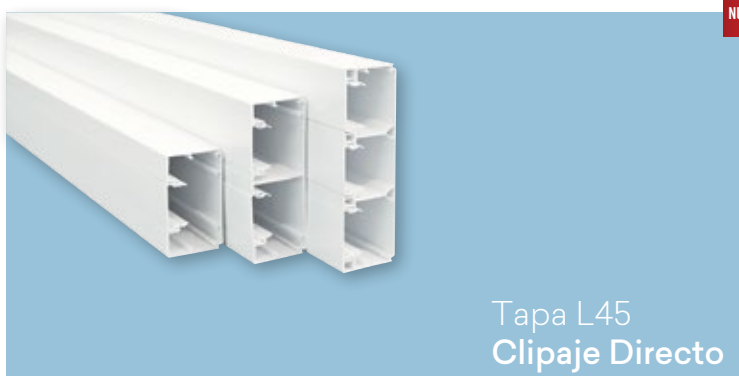



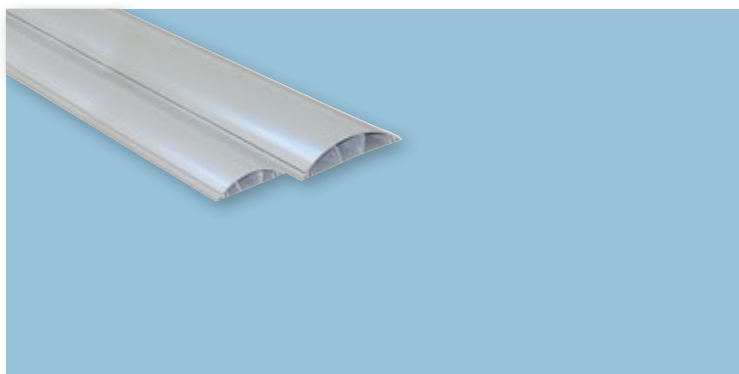













distribución



zócalo  
y suelo



Accesorios para montaje de canales

Molduras					
An x Al (mm)	Perfil	Ref.	Tope	Junta	Derivación
12 x 7		10010 CBR 10010 FBR	10015 ABR	10014 ABR	10011 ABR
16 x 10		10020 CBR 10020 FBR	10025 ABR	10024 ABR	10021 ABR
20 x 12,5		10030 CBR 10030 FBR	10035 ABR	10034 ABR	10031 ABR
25 x 16 <b>NUEVO</b>		10450 CBR 10450 FBR	10455 ABR	10454 ABR	10451 ABR
32 x 12,5		10410 CBR 10410 FBR	10405 ABR	10404 ABR	10401 ABR
		10400 CBR 10400 FBR			
32 x 16		10040 CBR 10040 FBR	10045 ABR	10044 ABR	10041 ABR
40 x 12,5		10050 CBR 10050 FBR	10055 ABR	10054 ABR	10051 ABR
		10150 CBR 10150 FBR			
40 x 16		10060 CBR 10060 FBR	10065 ABR	10064 ABR	10061 ABR
		10160 CBR 10160 FBR			
40 x 25 <b>NUEVO</b>		10480 CBR	10485 ABR	10484 ABR	10481 ABR
50 x 20		10500 CBR	10505 ABR	10504 ABR	10501 ABR
		10510 CBR			
		10520 CBR			
60 x 16		10070 CBR	10075 ABR	10074 ABR	10071 ABR
		10170 CBR			
75 x 20		10140 CBR	10145 ABR	10144 ABR	10141 ABR

CBR - Completo Blanco; FBR - Completo Adhesivo Blanco; ABR - Accesorio Blanco.



Ángulo Exterior Variable	Ángulo Interior Variable	Ángulo Plano Variable	Caja de Derivación 80x80x20	Caja de Derivación 80x80x30	Caja de Derivación 110x110x50
10016 ABR (No Variable)	10012 ABR (No Variable)	10013 ABR (No Variable)			
10026 ABR (No Variable)	10022 ABR (No Variable)	10023 ABR (No Variable)			
10036 ABR	10032 ABR	10033 ABR			
10456 ABR	10452 ABR	10453 ABR			
10406 ABR	10402 ABR	10403 ABR			
10046 ABR	10042 ABR	10043 ABR			
10056 ABR	10052 ABR	10053 ABR	10991 ABR	10998 ABR	10993 ABR
10066 ABR	10062 ABR	10063 ABR			
10486 ABR	10482 ABR	10483 ABR			
10506 ABR	10502 ABR	10503 ABR			
10076 ABR	10072 ABR	10073 ABR			
10146 ABR	10142 ABR	10143 ABR	-	-	

Accesorios para montaje de canales

NUEVO

Tapa L45 - Clipaje Directo



An x Al (mm)	Perfil	Ref.	Tope	Junta	Ángulo Exterior Variable	Ángulo Interior Variable
100 x 50 (1 Tapa)		11020 CBR	11025 ABR	11024 ABR	11026 ABR	11022 ABR
155 x 50 (2 Tapas)		11030 CBR	11035 ABR	11034 ABR	11036 ABR	11032 ABR
190 x 50 (3 Tapas)		11040 CBR	11045 ABR	11044 ABR	11046 ABR	11042 ABR

CBR - Completo Blanco; ABR - Accesorio Blanco.

Accesorios para montaje de canales

Tapa L75 - Universal



An x Al (mm)	Perfil	Ref.	Tope	Junta	Ángulo Exterior Variable	Ángulo Interior Variable
110 x 34		10080 RBR	10085 RBR	10084 RBR	10086 RBR	10082 RBR
110 x 50		10090 RBR	10095 RBR	10094 RBR	10096 RBR	10092 RBR
90 x 50		10180 RBR	10185 RBR	10184 RBR	10186 RBR	10182 RBR
180 x 50		10290 RBR	10295 RBR	10294 RBR	10296 RBR	10292 RBR

RBR - Canal o Accesorio Blanco; ABR - Accesorio Blanco.





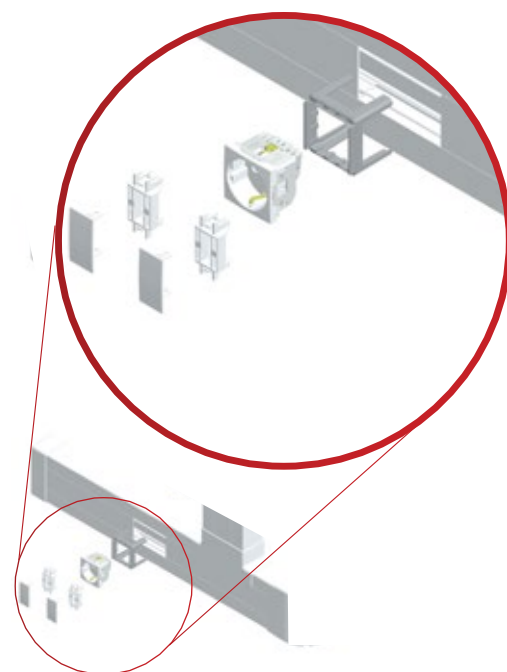

Ángulo Plano Variable	Derivación	Derivación con Reducción	División H34	Clip Tapa-Mecanismo	Posicionador 90° para Canal Clipaje Directo
11023 ABR	11021 ABR	11028 ABR			
11033 ABR	11031 ABR	11038 ABR	10089 R	11991 A	11990 A
11043 ABR	11041 ABR	11048 ABR			









Ángulo Plano Variable	Derivación	Derivación con Reducción para Canal 110x50	Derivación con Reducción	División H34	División H50	Clip para Soporte de Cables
10083 RBR	10081 RBR		10088 ABR	10089 R	—	10987 ABR
10093 RBR	10091 RBR	—	10098 ABR			
10183 RBR	10181 RBR		—	—	10099 R	
10293 RBR	10291 RBR	10298 RBR				

## Accesorios para montaje de canales

Zócalo										
Al x An (mm)	Perfil	Ref.	Tope Izquierdo	Tope Derecho	Junta	Ángulo Exterior Variable	Ángulo Interior Variable	Derivación para 60x16	Adaptador Lateral	Clip para Soporte de Cables
110 x 20		10100 CBR	10105 ABR	10108 ABR	10104 ABR	10106 ABR	10102 ABR	10101 ABR	10107 ABR	10109 ABR

CBR - Completo Blanco; ABR - Accesorio Blanco.

## Accesorios para montaje de canales













Suelo								
An x Al (mm)	Perfil	Ref.	Tope / Adaptador	Junta	Ángulo Plano	Adaptador Canal de Suelo 50x12 a Canal 40x12,5	Adaptador Canal de Suelo 75x17 a Canal 60x16	Caja de Derivación
50 x 12		10110 CCZ	10115 ACZ	10114 ACZ	10113 ACZ	10117 ACZ	—	10999 ACZ
75 x 17		10120 CCZ	10125 ACZ	10124 ACZ	10123 ACZ	—	10127 ACZ	

CCZ - Completo Gris; ACZ - Accesorio Gris.



Molduras • Zócalo • Suelo

Accesorios para montaje de mecanismos

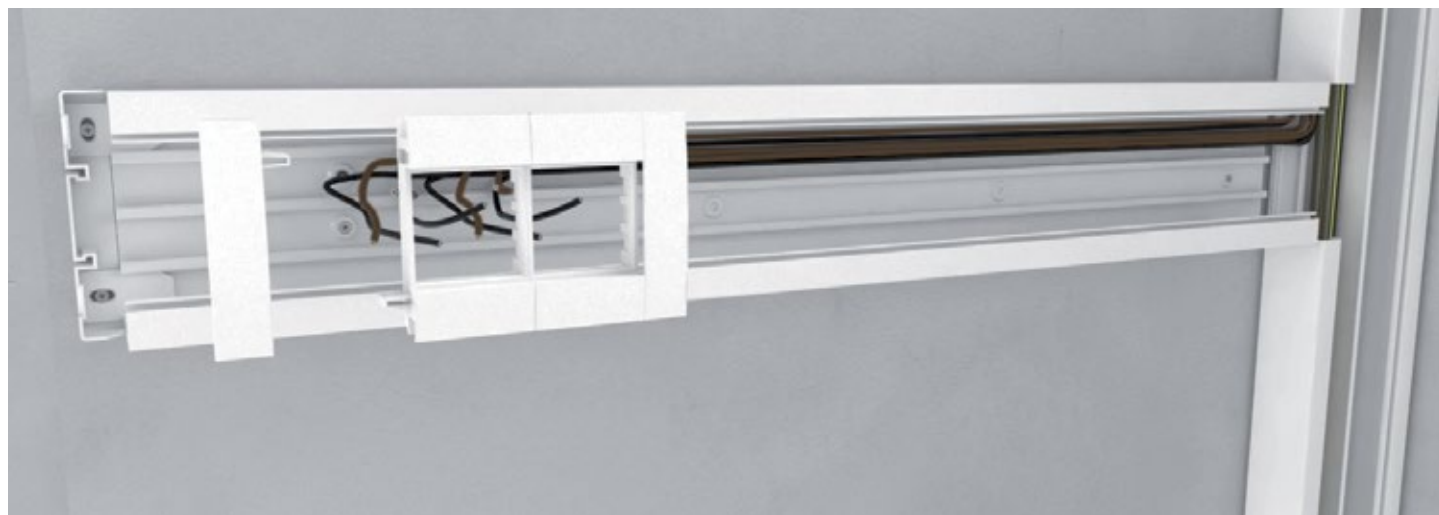

	Serie	Designación	Ref.	Color
	<b>QUADRA</b>	Caja de Superficie Modular	45996 A	BR AL BM PM
		Tapa para Caja de Superficie Modular	45997 A	
	<b>LATINA</b>	Caja de Superficie para 2 Módulos	42985 A	BR AL BM PM
		Caja de Superficie para 3 Módulos	41986 A	
		Caja de Superficie para 3+3 Módulos	41987 A	
		Caja de Superficie para 4 Módulos	41988 A	
		Caja de Superficie para 6 Módulos	41989 A	
	<b>LOGUS<sup>90</sup></b>	Caja de Superficie	10976 A	BR MF GE PE AL IS PM DU
		Caja de Superficie Doble	10994 A	
		Caja de Superficie Triple	10995 A	
	<b>APOLO 5000</b>	Caja de Superficie	10981 A	BR MF
	<b>sirius70</b>	Caja de Superficie	10975 A	BR MF
	-	Caja de Superficie para Mecanismos Tipo Italiano	10972 A	BR

A - Accesorio; BR - Blanco; MF - Marfil; GE - Hielo; PE - Perla; AL - Aluminio; IS - Gris; PM - Negro Mate; DU - Dorado; BM - Blanco Mate.



Tapa L75 - Universal

Accesorios para montaje de mecanismos

Sistema	Designación	Ref.	Color
	Adaptador Modular Q45 Tapas L75 - 2 Módulos	10950 A	BR
	Tapa para Adaptador Modular Q45 Tapas L75 - 2 Módulos	10959 A	
	Adaptador Q45 Tapas L75 - 2 Módulos	10986 A	
	Adaptador Q45 Tapas L75 - 4 Módulos	10952 A	
	Adaptador Q45 Tapas L75 - 6 Módulos	10954 A	
	Caja Empotrar	10984 A	BR
	Caja Semi Empotrable	10985 A	
	Caja Empotrar para Mecanismos Tipo Italiano	10971 A	

A - Accesorio; BR - Blanco.

Montaje Simple

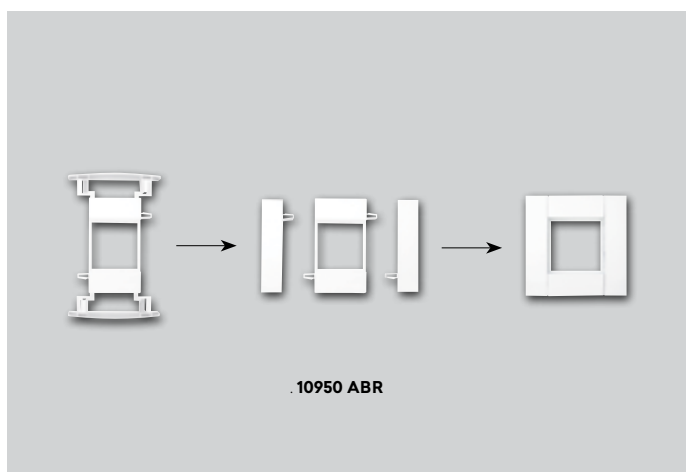

Montaje Múltiple

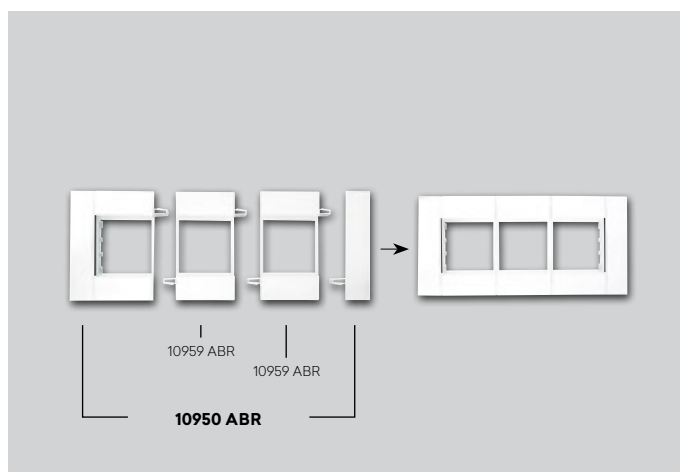

REF. 10950 ABR

ADAPTADOR MODULAR Q45 PARA CANALES  
CON TAPAS L75

REF. 10950 ABR + 10959 ABR (x2)

TAPA PARA ADAPTADOR MODULAR Q45 PARA CANALES  
CON TAPAS L75

## para protección de cables y tubos

---

### Canales para Protección de Cables y Tubos (PVC)







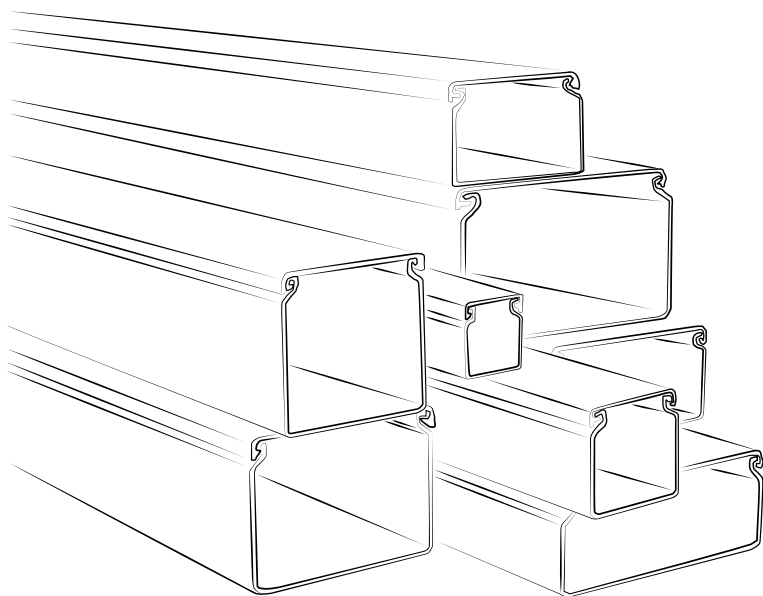













Solución resistente, fiable y versátil para sistemas de canalización para instalación y protección de cables y tubos de climatización y agua.

---

- Alta resistencia al impacto
- Grado de Protección IP44
- Provistos con film protector



Accesorios para montaje de canales

Protección de Cables y Tubos									
Altura (mm)	An x Al (mm)	Perfil	Ref.	Tope	Junta	Ángulo Exterior Variable	Ángulo Interior Variable	Ángulo Plano Variable	Derivación
10	10 x 10		13100 CBR	13105 ABR	13104 ABR	13106 ABR (No Variable)	13102 ABR (No Variable)	13103 ABR (No Variable)	13101 ABR
			13100 FBR						
15	15 x 15		13110 CBR	13115 ABR	13114 ABR	13116 ABR (No Variable)	13112 ABR (No Variable)	13113 ABR (No Variable)	13111 ABR
			13110 FBR						
20	20 x 20		13120 CBR	13125 ABR	13124 ABR	13126 ABR	13122 ABR	13123 ABR	13121 ABR
			13120 FBR						
25	25 x 25		13140 CBR	13145 ABR	13144 ABR	13146 ABR	13142 ABR	13143 ABR	13141 ABR
			13140 FBR						
30	25 x 30		13010 CBR	13015 ABR	13014 ABR	13016 ABR	13012 ABR	13013 ABR	13011 ABR
	30 x 30		13150 CBR	13155 ABR	13154 ABR	13156 ABR	13152 ABR	13153 ABR	13151 ABR
			13150 FBR						
40	40 x 40		13020 CBR	13025 ABR	13024 ABR	13026 ABR	13022 ABR	13023 ABR	13021 ABR
	60 x 40		13030 CBR	13035 ABR	13034 ABR	13036 ABR	13032 ABR	13033 ABR	13031 ABR
	60 x 40		13130 CBR						
	80 x 40		13050 CBR	13055 ABR	13054 ABR	13056 ABR	13052 ABR	13053 ABR	13051 ABR
	100 x 40		13070 CBR	13075 ABR	13074 ABR	13076 ABR	13072 ABR	13073 ABR	13071 ABR
60	60 x 60		13040 CBR	13045 ABR	13044 ABR	13046 ABR	13042 ABR	13043 ABR	13041 ABR
	80 x 60		13060 CBR	13065 ABR	13064 ABR	13066 ABR	13062 ABR	13063 ABR	13061 ABR
	100 x 60		13080 CBR	13085 ABR	13084 ABR	13086 ABR	13082 ABR	13083 ABR	13081 ABR

CBR - Completo Blanco; FBR - Completo Adhesivo Blanco; ABR - Accesorio Blanco.

## para cuadros eléctricos

---

### Canales para Cuadros Eléctricos (PVC)

Fácil de instalar debido a su base perforada, lengüetas flexibles, posibilidad de cruzamiento de dos canales y facilidad na remición das lengüetas laterales.





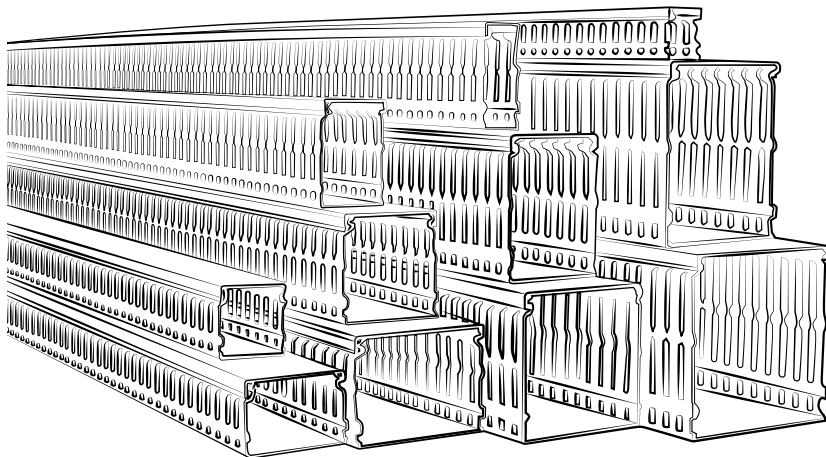













---

- También disponibles en versión Libre de Halógenos
- Facilidad en cruzamiento de dos canales
- Aletas laterales flexibles
- Fácil extracción de las aletas laterales
- Ausencia de rebabas o rebordes afilados





## Cuadros Eléctricos

Altura (mm)	An x Al (mm)	Perfil	Ref.
30	25 x 30		14010 CCZ
40	25 x 40		14100 CCZ
	40 x 40		14020 CCZ
	60 x 40		14030 CCZ
	80 x 40		14050 CCZ
	100 x 40		14070 CCZ
60	25 x 60		14090 CCZ
	40 x 60		14110 CCZ
	60 x 60		14040 CCZ
	80 x 60		14060 CCZ
	100 x 60		14080 CCZ
80	40 x 80		14120 CCZ
	60 x 80		14130 CCZ
	80 x 80		14140 CCZ
	100 x 80		14150 CCZ
100	60 x 100		14160 CCZ
	80 x 100		14170 CCZ
	100 x 100		14180 CCZ

CCZ - Completo Gris.

## Libre de Halógenos: Segurança Mejorada

EFAPEL ofrece sistemas de canales para numerosas soluciones, con materiales **libres de halógenos**, para áreas de alta frecuencia donde la seguridad de personas y equipos es crucial e imprescindible.

En caso de incendio, y con el fin de reducir los efectos de los gases de combustión, los materiales proporcionan:

- menor libertación de humos corrosivos
- disminución de gases tóxicos
- reducción de la opacidad del humo

## ETS 10

para  
instalaciones  
eléctricas y  
telecomunicaciones

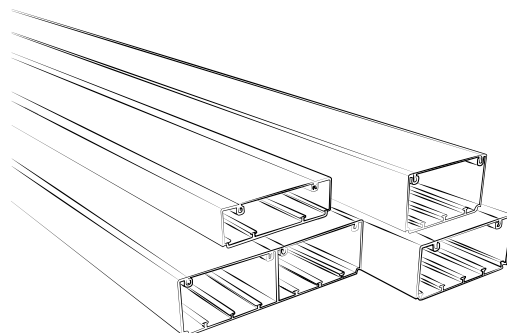





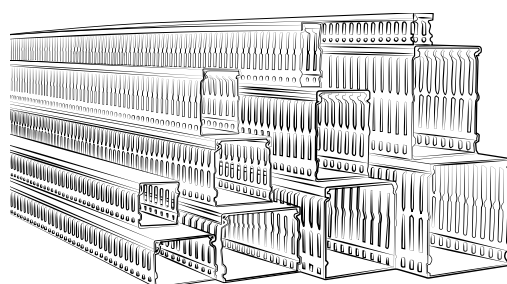





## ETS 14

para  
cuadros  
eléctricos



Libre de Halógenos

## Accesorios para montaje de canales

Molduras					
An x Al (mm)	Perfil	Ref.	Tope	Junta	Derivación
20 x 12,5		10030 HBR	10035 GBR	10034 GBR	10031 GBR
32 x 12,5		10410 HBR	10405 GBR	10404 GBR	10401 GBR
32 x 12,5		10400 HBR			
32 x 16		10040 HBR	10045 GBR	10044 GBR	10041 GBR
40 x 12,5		10050 HBR	10055 GBR	10054 GBR	10051 GBR
40 x 16		10060 HBR	10065 GBR	10064 GBR	10061 GBR
50 x 20		10500 HBR	10505 GBR	10504 GBR	10501 GBR

HBR - Completo Blanco Libre de Halógenos; ABR - Accesorio Blanco; GBR - Accesorio Blanco Libre de Halógenos.

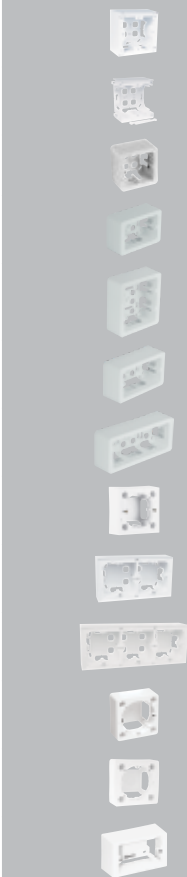
Molduras		Accesorios para montaje de mecanismos		
	Serie	Designación	Ref.	Color
	<b>QUADRA</b>	Caja de Superficie Modular	45996 A	BR AL BM PM
		Tapa para Caja de Superficie Modular	45997 A	
	<b>LATINA</b>	Caja de Superficie para 2 Módulos	42985 A	BR AL BM PM
		Caja de Superficie para 3 Módulos	41986 A	
		Caja de Superficie para 3+3 Módulos	41987 A	
		Caja de Superficie para 4 Módulos	41988 A	
		Caja de Superficie para 6 Módulos	41989 A	
	<b>LOGUS<sup>90</sup></b>	Caja de Superficie	10976 A	BR MF GE PE AL IS PM DU
		Caja de Superficie Doble	10994 A	
		Caja de Superficie Triple	10995 A	
	<b>APOLO 5000</b>	Caja de Superficie	10981 A	BR MF
	<b>sirius70</b>	Caja de Superficie	10975 A	BR MF
	-	Caja de Superficie para Mecanismos Tipo Italiano	10972 A	BR





A - Accesorio; BR - Blanco; MF - Marfil; GE - Hielo; PE - Perla; AL - Aluminio; IS - Gris; PM - Negro Mate; DU - Dorado; BM - Blanco Mate.

 <b>Ángulo Exterior Variable</b>	 <b>Ángulo Interior Variable</b>	 <b>Ángulo Plano Variable</b>	 <b>Caja de Derivación 80x80x20</b>	 <b>Caja de Derivación 80x80x30</b>	 <b>Caja de Derivación 110x110x50</b>
10036 GBR	10032 GBR	10033 GBR	10991 ABR	10998 ABR	10993 ABR
10406 GBR	10402 GBR	10403 GBR			
10046 GBR	10042 GBR	10043 GBR			
10056 GBR	10052 GBR	10053 GBR			
10066 GBR	10062 GBR	10063 GBR			
10506 GBR	10502 GBR	10503 GBR			



Libre de Halógenos

Accesorios para montaje de canales

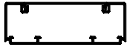
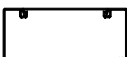
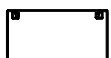
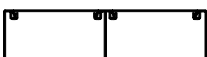
Tapa L75 - Universal						
An x Al (mm)	Perfil	Ref.	Tope	Junta	Ángulo Exterior Variable	Ángulo Interior Variable
110 x 34		10080 HBR	10085 GBR	10084 GBR	10086 GBR	10082 GBR
110 x 50		10090 HBR	10095 GBR	10094 GBR	10096 GBR	10092 GBR
90 x 50		10180 HBR	10185 GBR	10184 GBR	10186 GBR	10182 GBR
180 x 50		10290 HBR	10295 GBR	10294 GBR	10296 GBR	10292 GBR

HBR - Completo Blanco Libre de Halógenos; G - Accesorio Libre de Halógenos.

Tapa L75 - Universal		Accesorios para montaje de mecanismos		
Sistema	Designación	Ref.	Color	
	Adaptador Modular Q45 Tapas L75 - 2 Módulos	10950 A	BR	
	Tapa para Adaptador Modular Q45 Tapas L75 - 2 Módulos	10959 A		
	Adaptador Q45 Tapas L75 - 2 Módulos	10986 A		
	Adaptador Q45 Tapas L75 - 4 Módulos	10952 A		
	Adaptador Q45 Tapas L75 - 6 Módulos	10954 A		
	Caja Empotrar	10984 G	BR	
	Caja Semi Empotrable	10985 G		

A - Accesorio; G - Accesorio Libre de Halógenos; BR - Blanco.

Ángulo Plano Variable	Derivación	Derivación con Reducción para Canal 110x50	Derivación con Reducción	División H34	División H50	Clip para Soporte de Cables
10083 GBR	10081 GBR		10088 GBR	10089 G	—	
10093 GBR	10091 GBR	—	10098 GBR			
10183 GBR	10181 GBR			—	10099 G	10987 GBR
10293 GBR	10291 GBR	10298 GBR	—			

### Montaje Simple

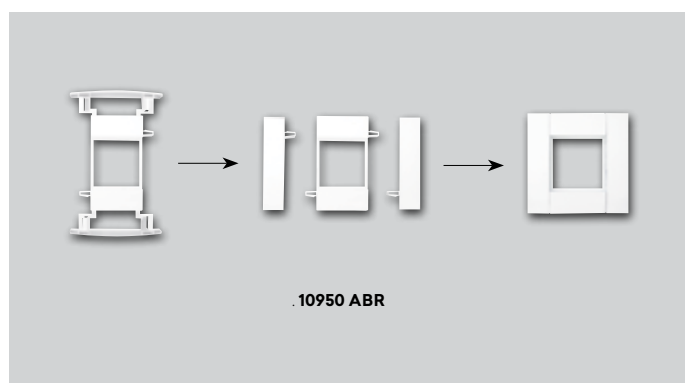

### Montaje Múltiple

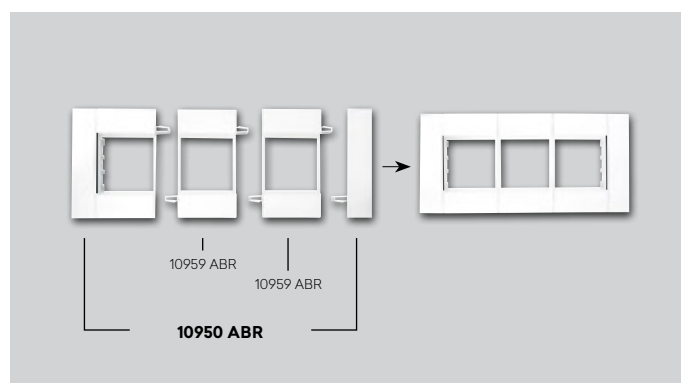

**REF. 10950 ABR**

ADAPTADOR MODULAR Q45 PARA CANALES  
CON TAPAS L75



















**REF. 10950 ABR + 10959 ABR (x2)**

TAPA PARA ADAPTADOR MODULAR Q45 PARA CANALES  
CON TAPAS L75

ABR - Accesorio Blanco.

Libre de Halógenos

## Cuadros Eléctricos

Altura (mm)	An x Al (mm)	Perfil	Ref.
30	25 x 30		14010 HCZ
40	25 x 40		14100 HCZ
	40 x 40		14020 HCZ
	60 x 40		14030 HCZ
	80 x 40		14050 HCZ
	100 x 40		14070 HCZ
60	25 x 60		14090 HCZ
	40 x 60		14110 HCZ
	60 x 60		14040 HCZ
	80 x 60		14060 HCZ
	100 x 60		14080 HCZ
80	40 x 80		14120 HCZ
	60 x 80		14130 HCZ
	80 x 80		14140 HCZ
	100 x 80		14150 HCZ
100	60 x 100		14160 HCZ
	80 x 100		14170 HCZ
	100 x 100		14180 HCZ

HCZ - Completo Gris Libre de Halógenos.



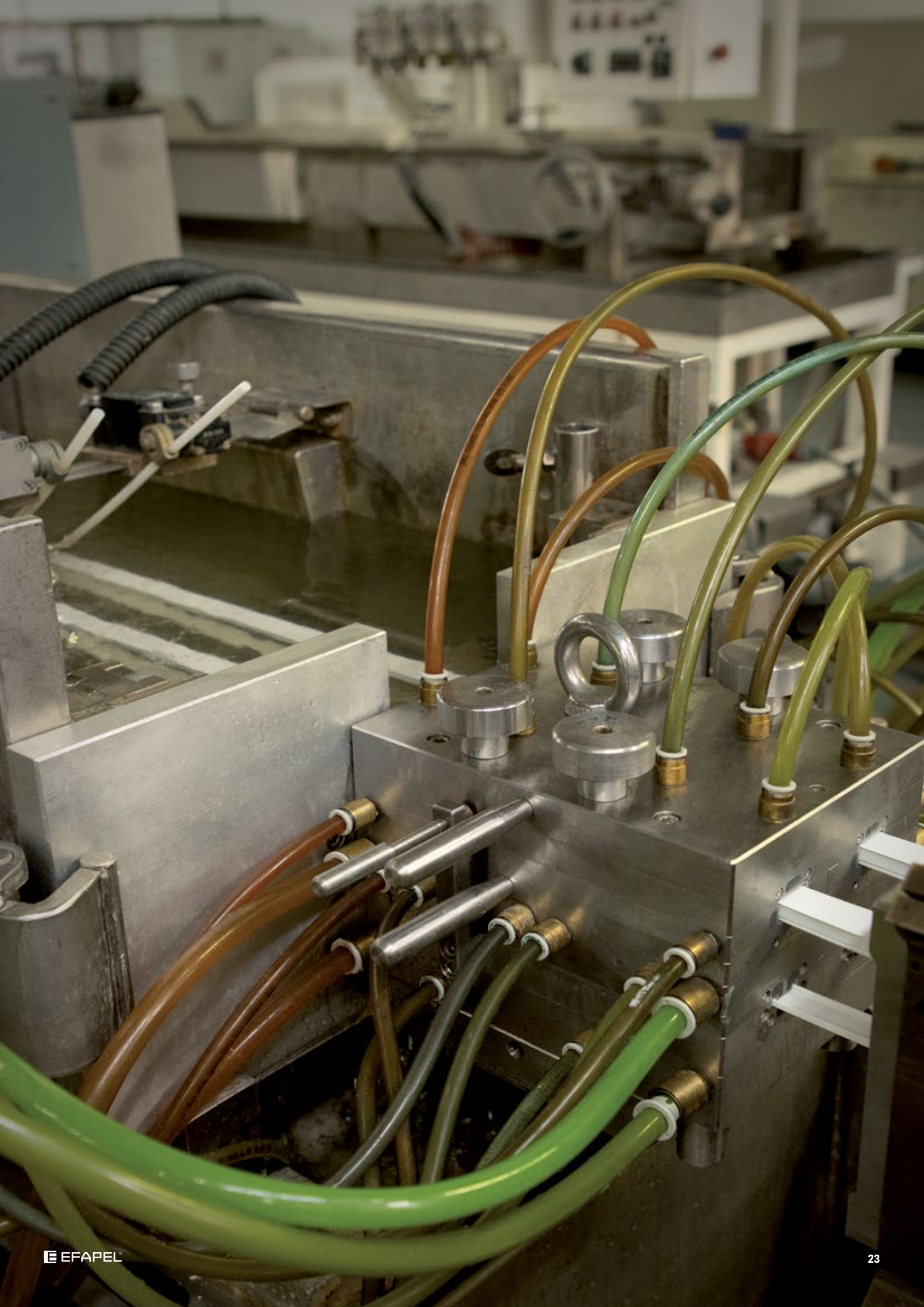

RoHS 

Al cumplir con la directiva ROHS, Efapel prioriza la seguridad de las personas y del medio ambiente. Contribuye a la **construcción sostenible al limitar el uso de sustancias consideradas peligrosas por la UE** (como el plomo, mercurio entre otras).

Todos los canales y los respectivos accesorios de EFAPEL cumplen con las especificaciones de la Directiva RoHS 2011/65/UE (incluida la adenda 2015/863), manteniendo las características técnicas y proporcionando las mismas prestaciones que los productos.

# Índice

## Informaciones Técnicas

- Selección de Canales	26
<b>ETS 10</b> - Canales para Instalaciones Eléctricas y Telecomunicaciones	26
<b>ETS 13</b> - Canales para Protección de Cables y Tubos	31
<b>ETS 14</b> - Canales para Cuadros Eléctricos	32
- Tabla de Cables   Criterios para la Selección de Canales	34
- Clasificaciones y Normas	35

Molduras			Características de los Canales				Capacidad de Cables Aislados				
An x Al (mm)	Perfil	Ref.	Dim. Interiores	Largo	Sección Interior (S)	Sección Útil (Su)	N.º Máx. Conductores H07 V-U				
			(mm)	(m)	(mm <sup>2</sup> )	(S/1,4) (mm <sup>2</sup> )	Ø Útil Máx. (mm)	1,5 mm <sup>2</sup>	2,5 mm <sup>2</sup>	4 mm <sup>2</sup>	6 mm <sup>2</sup>
12 x 7		10010 CBR 10010 FBR	10x5	2,10	61	44	5	5	4	3	2
16 x 10		10020 CBR 10020 FBR	14x8	2,10	121	86	8	11	7	6	4
20 x 12,5		10030 CBR 10030 FBR	18x10	2,10	182	130	10	16	11	9	6
		10030 HBR									
25 x 16 <b>NUEVO</b>		10450 CBR 10450 FBR	23x14	2,10	290	207	14	25	18	14	11
		10450 HBR									
32 x 12,5		10410 CBR 10410 FBR	30x10	2,10	310	221	10	13	9	7	5
		10410 HBR									
		10400 CBR 10400 FBR									
		10400 HBR									
32 x 16		10040 CBR 10040 FBR	30x14	2,10	401	286	14	36	25	20	15
		10040 HBR									
		10050 CBR 10050 FBR									
40 x 12,5		10050 CBR 10050 FBR	38x9	2,10	394	282	9	16	11	9	6
		10050 HBR									
		10150 CBR 10150 FBR									
40 x 16		10060 CBR 10060 FBR	38x14	2,10	514	368	14	21	14	11	8
		10060 HBR									
		10160 CBR 10160 FBR									
40 x 25 <b>NUEVO</b>		10480 CBR	37x22	2,10	805	575	22	71	50	39	30
50 x 20		10500 CBR 10500 HBR	47x17	2,10	836	597	17	75	50	40	30
		10510 CBR									
		10510 CBR 10510 FBR									
		10520 CBR									
60 x 16		10070 CBR	57x14	2,10	787	563	14	20	14	11	8
		10170 CBR									
		10170 CBR									
75 x 20		10140 CBR	72x18	2,10	325 463 325	232 331 232	17 17 17	29 42 29	20 28 20	16 23 16	12 17 12

CBR - Completo Blanco; FBR - Completo Adhesivo Blanco; HBR - Completo Blanco Libre de Halógenos.

Libre de Halógenos

Tapa L45 - Clipaje Directo <span style="float: right; background-color: red; color: white; padding: 2px;">NUEVO</span>			Características de los Canales				Capacidad de Cables Aislados				
RoHS  IP44			Dim. Interiores	Largo	Sección Interior (S)	Sección Útil (Su)	∅ Útil Máx.	N.º Máx. Conductores H07 V-U			
An x Al (mm)	Perfil	Ref.	(mm)	(m)	(mm <sup>2</sup> )	(S/1,4) (mm <sup>2</sup> )	(mm)	1,5 mm <sup>2</sup>	2,5 mm <sup>2</sup>	4 mm <sup>2</sup>	6 mm <sup>2</sup>
100 x 50		11020 CBR	96x47	2,00	2155	1539	32	191	135	106	81
	① 493 ② 1058 ③ 493				352 756 352	20 32 20	43 94 43	31 66 31	24 52 24	18 40 18	
155 x 50		11030 CBR	75x47 75x47	2,00	① 1672	1194	32	148	105	82	63
	② 1672				1194	32	148	105	82	63	
190 x 50		11040 CBR	63x47 57x47 63x47	2,00	① 357	255	16	31	22	17	13
	② 1259				899	32	111	79	61	47	
					③ 1259	899	32	111	79	61	47
					④ 357	255	16	31	22	17	13
					① 1325	946	32	117	83	65	50
					② 1214	867	32	107	76	59	46
					③ 1325	946	32	117	83	65	50

CBR - Completo Blanco.

NOTA: Tapa de 45 mm (L45) de ancho.

**Tapa L75 - Universal**



An x Al (mm)	Perfil	Ref.
90 x 50		10180 RBR
		10180 HBR
		10180 RBR
		10180 HBR
		10180 RBR
		10180 HBR
90 x 50 con Caja Empotrar		10180 RBR
		10180 HBR
90 x 50 con Caja Semi Empotrable		10180 RBR
		10180 HBR

Características de los Canales			
Dim. Interiores	Largo	Sección Interior (S)	Sección Útil (Su)
(mm)	(m)	(mm <sup>2</sup> )	(S/1,4) (mm <sup>2</sup> )
86x47	2,00		3909 2792
		1 1890 2 1890	1350 1350
		1 725 2 2202 3 725	518 1572 518
		2109 (a)	1506
		2686 (a)	1918

Capacidad de Cables Aislados				
∅ Útil Máx.	N.º Máx. Conductores H07 V-U			
(mm)	1,5 mm <sup>2</sup>	2,5 mm <sup>2</sup>	4 mm <sup>2</sup>	6 mm <sup>2</sup>
45	349	233	186	140
40 40	169 169	113 113	90 90	68 68
25 30 25	65 197 65	43 131 43	35 105 35	26 79 26
—	188	126	100	75
—	240	160	128	96

180 x 50		10290 RBR
		10290 HBR
		10290 RBR
		10290 HBR
		10290 RBR
		10290 HBR
180 x 50 con Caja Empotrar		10290 RBR
		10290 HBR
180 x 50 con Caja Semi Empotrable		10290 RBR
		10290 HBR

87x47 87x47	2,00		3960 2829
		1 1946 2 1885	1390 1347
		1 781 2 2202 3 720	558 1572 514
		2160 (a)	1543
		2737 (a)	1955

45	354	236	189	141
45 45	174 168	116 112	93 90	70 67
45 45 45	70 197 64	47 131 43	37 105 34	28 79 26
—	193	129	103	77
—	244	163	130	98

RBR - Canal o Accesorio Blanco; HBR - Completo Blanco Libre de Halógenos.

(a) - Sección disponible con el mecanismo más grande.

NOTA: Tapa de 75 mm (L75) de ancho.

Libre de Halógenos

Tapa L75 - Universal			Características de los Canales				Capacidad de Cables Aislados					
An x Al (mm)	Perfil	Ref.	Dim. Interiores	Largo	Sección Interior (S)	Sección Útil (Su)	Ø Útil Máx.	N.º Máx. Conductores H07 V-U				
			(mm)	(m)	(mm <sup>2</sup> )	(S/1,4) (mm <sup>2</sup> )	(mm)	1,5 mm <sup>2</sup>	2,5 mm <sup>2</sup>	4 mm <sup>2</sup>	6 mm <sup>2</sup>	
110 x 34		10080 RBR	106x31	2,00	3115	2225	28	283	192	154	115	
		10080 HBR										
		10080 RBR			1	896	640	24	81	55	44	33
		10080 HBR			2	1148	820	27	104	71	57	42
110 x 34 con Caja Empotrar		10080 RBR	3	896	640	24	81	55	44	33		
		10080 HBR	1315 (a)	969	—	119	81	65	48			
110 x 34 con Caja Semi Empotrable		10080 RBR	1892 (a)	1351	—	172	116	93	69			
		10080 HBR										
110 x 50		10090 RBR	106x47	2,00	4834	3453	43	434	294	235	176	
		10090 HBR										
		10090 RBR			1	2353	1680	41	214	145	116	86
		10090 HBR			2	2353	1680	41	210	142	114	85
	10090 RBR	1	1188	848	31	126	86	69	51			
	10090 HBR	2	2202	1572	38	161	109	87	65			
110 x 50 con Caja Empotrar		10090 RBR	3	1188	848	31	126	86	69	51		
		10090 HBR	3034 (a)	2167	—	270	183	146	109			
110 x 50 con Caja Semi Empotrable		10090 RBR	3611 (a)	2579	—	322	219	175	130			
		10090 HBR										

RBR - Canal o Accesorio Blanco; HBR - Completo Blanco Libre de Halógenos.

(a) - Sección disponible con el mecanismo más grande.

NOTA: Tapa de 75 mm (L75) de ancho.

Libre de Halógenos

**Zócalo**



Al x An (mm)	Perfil	Ref.
110 x 20		10100 CBR

**Características de los Canales**

Dim. Interiores	Largo	Sección Interior (S)	Sección Útil (Su)
(mm)	(m)	(mm <sup>2</sup> )	(S/1,4) (mm <sup>2</sup> )
104x17	2,00	1 330	236
		2 420	301
		3 436	312

**Capacidad de Cables Aislados**

ø Útil Máx.	N.º Máx. Conductores H07 V-U			
	1,5 mm <sup>2</sup>	2,5 mm <sup>2</sup>	4 mm <sup>2</sup>	6 mm <sup>2</sup>
14	30	20	16	12
16	38	26	21	15
17	40	27	21	16

CBR - Completo Blanco.

**Suelo**



An x Al (mm)	Perfil	Ref.
50 x 12		10110 CCZ
75 x 17		10120 CCZ

**Características de los Canales**















Dim. Interiores	Largo	Sección Interior (S)	Sección Útil (Su)
(mm)	(m)	(mm <sup>2</sup> )	(S/1,4) (mm <sup>2</sup> )
30x9	2,00	1 47	34
		2 148	106
		3 47	34
60x14	2,00	1 198	142
		2 238	170
		3 198	142

**Capacidad de Cables Aislados**

ø Útil Máx.	N.º Máx. Conductores H07 V-U			
	1,5 mm <sup>2</sup>	2,5 mm <sup>2</sup>	4 mm <sup>2</sup>	6 mm <sup>2</sup>
6	4	3	2	1
9	13	9	7	5
6	4	3	2	1
11	18	12	10	7
14	21	14	11	8
11	18	12	10	7

CBR - Completo Gris.



Protección de Cables y Tubos			Características de los Canales				Capacidad de Cables, Tubos y Conductores				
 			Dim. Interiores	Largo	Sección Interior (S)	Sección Útil (Su)	∅ Útil Máx.		N.º Máx. Conductores H07 V-U		
			(mm)	(m)	(mm <sup>2</sup> )	(S/1,4) (mm <sup>2</sup> )	(mm)	1,5 mm <sup>2</sup>	2,5 mm <sup>2</sup>	4 mm <sup>2</sup>	6 mm <sup>2</sup>
An x Al (mm)	Perfil	Ref.									
10 x 10		13100 CBR	8x8	2,00	50	36	6	4	3	2	1
		13100 FBR									
15 x 15		13110 CBR	13x13	2,00	151	108	11	12	8	6	5
		13110 FBR									
20 x 20		13120 CBR	18x18	2,00	280	200	15	22	15	12	9
		13120 FBR									
25 x 25		13140 CBR	22x22	2,00	439	314	19	46	28	22	17
		13140 FBR									
25 x 30		13010 CBR	22x27	2,00	530	379	20	48	32	26	19
30 x 30		13150 CBR	27x27	2,00	670	479	25	52	35	28	21
		13150 FBR									
40 x 40		13020 CBR	37x37	2,00	1281	915	35	116	79	63	47
60 x 40		13030 CBR	56x37	2,00	1974	1410	35	180	122	97	73
		13130 CBR	1 36x37 2 18x37	2,00	1264 619	903 442	30 10	113 55	77 37	61 30	46 22
80 x 40		13050 CBR	73x36	2,00	2668	1906	35	243	164	132	98
100 x 40		13070 CBR	96x36	2,00	3352	2395	35	305	207	166	123
60 x 60		13040 CBR	56x56	2,00	3102	2216	55	282	191	153	114
80 x 60		13060 CBR	76x56	2,00	4192	2994	55	382	259	207	154
100 x 60		13080 CBR	96x56	2,00	5272	3766	55	480	325	260	194

CBR - Completo Blanco; FBR - Completo Adhesivo Blanco.

Cuadros Eléctricos				Características de los Canales				Capacidad de Cables, Tubos y Conductores				
Altura (mm)	An x Al (mm)	Perfil	Ref.	Dim. Interiores (mm)	Largo (m)	Sección Interior (S) (mm <sup>2</sup> )	Sección Útil (Su) (S/1,4) (mm <sup>2</sup> )	N.º Máx. Conductores H07 V-U				
								∅ Útil Máx. (mm)	1,5 mm <sup>2</sup>	2,5 mm <sup>2</sup>	4 mm <sup>2</sup>	6 mm <sup>2</sup>
30	25 x 30		14010 CCZ	22x27	2,00	535	382	20	43	29	23	17
			14010 HCZ									
40	25 x 40		14100 CCZ	22x37	2,00	753	538	20	66	45	36	27
			14100 HCZ									
	40 x 40		14020 CCZ	37x37	2,00	1282	916	35	105	72	57	43
			14020 HCZ									
	60 x 40		14030 CCZ	57x37	2,00	2014	1439	35	163	110	88	66
			14030 HCZ									
	80 x 40		14050 CCZ	77x37	2,00	2763	1974	35	221	150	120	90
			14050 HCZ									
100 x 40		14070 CCZ	97x37	2,00	3509	2506	35	279	189	152	113	
		14070 HCZ										
60	25 x 60		14090 CCZ	22x57	2,00	1194	853	20	111	76	60	45
			14090 HCZ									
	40 x 60		14110 CCZ	37x57	2,00	2024	1446	35	182	123	99	74
			14110 HCZ									
	60 x 60		14040 CCZ	57x57	2,00	3155	2254	55	283	192	154	115
			14040 HCZ									
	80 x 60		14060 CCZ	77x57	2,00	4309	3078	55	385	261	209	156
			14060 HCZ									
100 x 60		14080 CCZ	97x57	2,00	5458	3899	55	486	329	264	197	
		14080 HCZ										
80	40 x 80		14120 CCZ	37x77	2,00	2763	1974	35	260	176	141	105
			14120 HCZ									
	60 x 80		14130 CCZ	56x77	2,00	4255	3039	55	401	272	218	162
			14130 HCZ									
	80 x 80		14140 CCZ	76x77	2,00	5791	4136	75	545	369	296	221
			14140 HCZ									
100 x 80		14150 CCZ	96x77	2,00	7344	5246	75	689	467	374	279	
		14150 HCZ										
100	60 x 100		14160 CCZ	56x96	2,00	5290	3779	55	512	347	278	207
			14160 HCZ									
	80 x 100		14170 CCZ	76x96	2,00	7218	5156	75	697	473	379	282
			14170 HCZ									
	100 x 100		14180 CCZ	96x96	2,00	9155	6539	95	883	599	480	358
			14180 HCZ									

CCZ - Completo Gris; HCZ - Completo Gris Libre de Halógenos.

Libre de Halógenos

Perforación de la Base y de los Laterales de las Distintas Medidas de Canal (mm)

Perforación de la Base (mm)

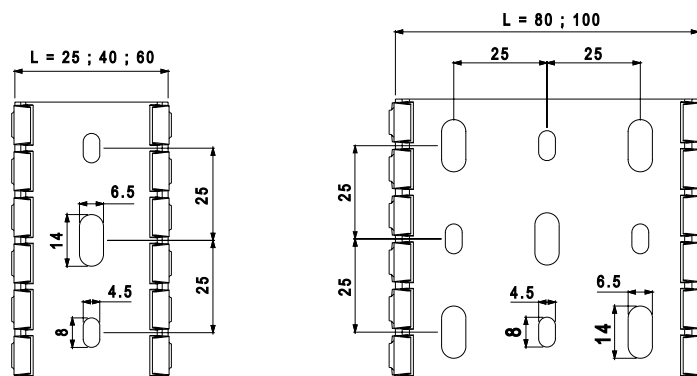

Perforación de los Laterales (mm)

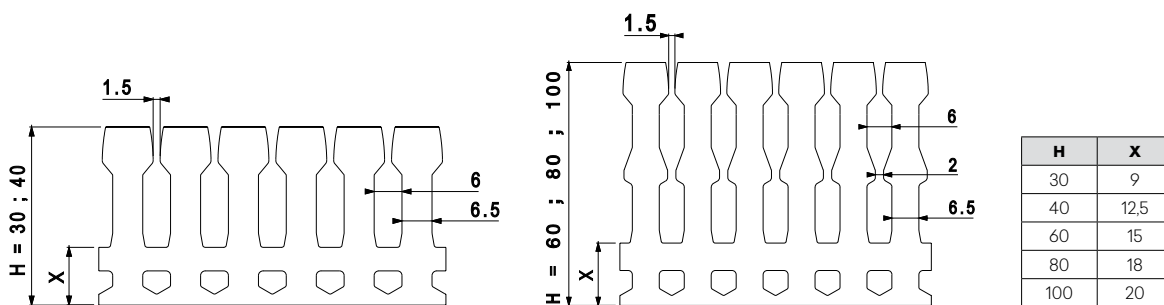

### Tabla de Cables

#### Cables de Energía

Tabla de diámetros y secciones de algunos cables de uso común.  
(Las medidas pueden variar según el fabricante)

#### Cables para Informática/Teléfonos

Tabla de diámetro y secciones de algunos cables informáticos de uso común, tipo UTP, STP, FTP y coaxial.  
(Las medidas pueden variar según el fabricante)

Tipo de Cable	Sección Nominal (mm)	Diámetro (mm)	Sección (mm <sup>2</sup> )	Tipo de Cable	Diámetro (mm)	Sección (mm <sup>2</sup> )
H05 VV-F	2x0,75	7,6	58	Cable 4P UTP Cat. 5e	6,2	37,5
H05 VV-F	2x1	8,0	64	Cable 4P FTP Cat. 5e	6,9	47,2
H05 VV-F	2x1,5	9,0	81	Cable 4P UTP Cat. 6	7,6	57
H05 VV-F	2x2,5	11,0	121	Cable 4P FTP Cat. 6	8,3	68
H05 VV-F	3 G 0,75	8,0	64	Cable Coaxial RG 59	6,2	38,4
H05 VV-F	3 G 1	8,4	71	Cable Coaxial RG 58	5	25
H05 VV-F	3 G 1,5	9,8	96	Cable Coaxial RG 11	10,5	110,3
H05 VV-F	3 G 2,5	12,0	144	Cable Coaxial RG 8	10,3	106,1
H07 V-U	1x1,5	2,8	7,84	Cable Coaxial RG 7	8,1	65,6
H07 V-U	1x2,5	3,4	11,56	Cable Coaxial RG 6	7	49
H07 V-U	1x4	3,8	14,44	Cable TVHV 1x2x0,5	4,3	18,5
H07 V-U	1x6	4,4	19,36	Cable TVHV 2x2x0,5	5,0	25
H07 V-K	1x1,5	3,5	12	Cable TVHV 3x2x0,5	5,7	32,5
H07 V-K	1x2,5	4,2	18	Cable TVHV 6x2x0,5	6,5	42,3
H07 V-K	1x4	4,8	23	Cable TVHV 10x2x0,5	7,8	60,8
H07 V-K	1x6	6,3	40	Cable TVHV 15x2x0,5	8,7	75,7
H07 V-K	1x10	7,6	58	Cable TVHV 20x2x0,5	9,7	94,1
VV-0,6/1 KV	3x16+10	20,7	428	Cable TVHV 30x2x0,5	12,0	144
VV-0,6/1 KV	3x25+16	23,0	529	Cable TVHV 40x2x0,5	13,5	182,3
VV-0,6/1 KV	3x35+16	25,0	625	Cable TVHV 50x2x0,5	15,0	225
VV-0,6/1 KV	4 G 1,5	11,4	130	Cable TVHV 100x2x0,5	20,0	400

### Criterios de Selección de Canales

#### Ejemplo para una Instalación Tipo:

Cables a instalar

Tipo de Cable	Cantidad (Q)	Sección Nominal (S)	Diámetro Exterior (D) (mm)	Sección Unitaria (SU) (SU= DxD)	Sección Total (ST) (SUxQ)
H07 V-U	20	1x4	3,8	14,44	288,8
H07 V-U	15	1x6	4,4	19,36	290,4
H07 V-U	10	1x2,5	3,4	11,56	115,6
H07 V-U	10	1x4	3,8	14,44	144,4
Sección Total de Cables (St)					<b>839,2 mm<sup>2</sup></b>
Sección Mínima de Canal = Sección Total de Cables (St) x K = <b>839,2 x 1,4 =</b>					<b>1174,88 mm<sup>2</sup></b>

Valores típicos de K para garantizar una mejor ventilación, cruces y posibles ampliaciones:

K = Coeficiente de llenado

K = 1,4 para Cables de Potencia de B.T.

K = 1,3 para Cables Informáticos y Telefónicos

K = 1,2 para Tubos

#### Puede elegir uno de los siguientes canales EFAPEL:

Canal			
Ref.	Designación	Sección Interior (mm <sup>2</sup> )	Sección Útil (mm <sup>2</sup> )
10080 HBR	Canal 110x34	3115	2225
14030 CBR	Canal 60x40	2014	1439

Norma EN 50085-2-1

Sección 6	Clasificación	Molduras   Zócalo	Distribución			
6.2	Resistencia al impacto durante la instalación y uso	12x7	5 J	Canal	Accesorios	
		110x20				1 J
		16x10 / 20x12,5 / 25x16 / 32x12,5 / 32x16 / 40x12,5 / 40x16 / 40x25 / 50x20 / 60x16 / 75x20				2 J
		20x12,5 / 32x12,5 / 32x16 / 40x12,5 / 40x16 / 50x20				2 J
6.3	Temperatura mínima de transporte y almacenamiento	-25 °C	-45 °C			
6.3	Temperatura mínima de instalación y de utilización	-5 °C	-25 °C			
6.3	Temperatura máxima de utilización	60 °C	60 °C			
6.4	Resistencia a la propagación de la llama	No propagador de la llama				
6.5	Continuidad eléctrica	Sin continuidad eléctrica				
6.6	Características de aislación eléctrica	Con aislamiento eléctrico				
6.7	Grado de protección dado por envoltura	<b>IP44</b>				
6.8	Protección contra sustancias corrosivas o poluentes	Medianamente protegidos en el exterior y en el interior				
6.9	Sistema de acceso a la retención de la tapa	La tapa solo puede ser abierta con una herramienta				
6.10	Separación y protección eléctrica	Con y sin separación de protección eléctrica (división)				
6.101	Posiciones de instalación previstas	Montaje superficie en paredes o en techo				
6.102	Prevención en el contacto entre los líquidos y conductores aislados y partes activas en el caso de canales montados en posición de zócalo sobre suelo húmedo	No declarado				
6.103	Tipo	3 (instalación)				
	Ensayo de hilo incandescente	-	Canal	Accesorios de Canal	Accesorios do sistema	
				(derivación, ángulos junta y tope)	(componentes con una función adicional, por ejemplo, tomas y sus accesorios)	
			1000 °C	1000 °C	650 °C	
	Tensión nominal	500 V ~	1000 V ~			
	IEC 60884-1 – NP 1260 Fijación de mecanismos de baja tensión - Ensayo de resistencia a la extracción	-	Fuerza de extracción declarada: 90 N 1,5x90 = 135 N			

Libre de Halógenos

Norma ASTM G-53

Resistente a UV

Ensayos en Cámara de Envejecimiento Acelerado	Resistencia
Ensayo UV	80 h - sin sufrir alteración
Ensayo de Condensación	40 h - sin sufrir alteración



RoHS - Todos los Canales y sus respectivos Accesorios fabricados por EFAPEL satisfacen las especificaciones de la Directiva RoHS 2011/65/UE (incluyendo la emmienda 2015/863) que restringe la utilización de sustancias o compuestos peligrosos como el plomo, mercurio, cadmio, cromo hexavalente, polibromobifenilos (PBB), polibromodifeniléteres (PBDE), ftalato de bis(2-etilhexilo) (DEHP), ftalato de bencilo y butilo (BBP), ftalato de dibutilo (DBP), y ou ftalato de diisobutilo (DIBP).

## Norma EN 50085-2-2

Sección 6	Clasificación	Canales de Suelo
6.2	Resistencia al impacto durante la instalación y uso	<b>2 J</b>
6.3	Temperatura mínima de transporte y almacenamiento	-25 °C
6.3	Temperatura mínima de instalación y de utilización	-5 °C
6.3	Temperatura máxima de utilización	60 °C
6.4	Resistencia a la propagación de la llama	No propagador de la llama
6.5	Continuidad eléctrica	Sin continuidad eléctrica
6.6	Características de aislación eléctrica	Con aislamiento eléctrico
6.7	Grado de protección dado por envoltura	<b>IP44</b>
6.8	Protección contra sustancias corrosivas o poluentes	Medianamente protegidos en el exterior y en el interior
6.9	Sistema de acceso a la retención de la tapa	La tapa solo puede ser abierta con una herramienta
6.10	Separación y protección eléctrica	Con separación y protección eléctrica (división)
6.101.3	Tratamiento del suelo	CTS/CDS para el tratamiento molido de los suelos, cuando la unidad de servicio esta al uso
6.102	Resistencia a la carga vertical aplicada a través de un área de superficie pequeña	500 N
6.103	Resistencia a la carga vertical aplicada a través de una gran área de superficie	2000 N
	Tensión nominal	500 V ~

## Norma ASTM G-53

## Resistente a UV

Ensayos en Cámara de Envejecimiento Acelerado	Resistencia
Ensayo UV	80 h - sin sufrir alteración
Ensayo de Condensación	40 h - sin sufrir alteración



**RoHS** - Todos los Canales y sus respectivos Accesorios fabricados por EFAPEL satisfacen las especificaciones de la Directiva RoHS 2011/65/UE (incluyendo la emmienda 2015/863) que restringe la utilización de substancias o compuestos peligrosos como el plomo, mercurio, cadmio, cromo hexavalente, polibromobifenilos (PBB), polibromodifeniléteres (PBDE), ftalato de bis(2-etilhexilo) (DEHP), ftalato de bencilo y butilo (BBP), ftalato de dibutilo (DBP), y ou ftalato de diisobutilo (DIBP).

Norma EN 50085-2-1

Sección 6	Clasificación	Canales para Tapa L45 - Clipaje Directo		
6.2	Resistencia al impacto durante la instalación y uso	<b>2 J</b>		
6.3	Temperatura mínima de transporte y almacenamiento	-45 °C		
6.3	Temperatura mínima de instalación y de utilización	-25 °C		
6.3	Temperatura máxima de utilización	60 °C		
6.4	Resistencia a la propagación de la llama	No propagador de la llama		
6.5	Continuidad eléctrica	Sin continuidad eléctrica		
6.6	Características de aislación eléctrica	Con aislamiento eléctrico		
6.7	Grado de protección dado por envoltura	<b>IP44</b>		
6.8	Protección contra sustancias corrosivas o poluentes	Medianamente protegidos en el exterior y en el interior		
6.9	Sistema de acceso a la retención de la tapa	La tapa solo puede ser abierta con una herramienta		
6.10	Separación y protección eléctrica	Con separación y protección eléctrica (división)		
6.101	Posiciones de instalación previstas	Montaje superficie en paredes o en techo		
6.102	Prevención en el contacto entre los líquidos y conductores aislados y partes activas en el caso de canales montados en posición de zócalo sobre suelo húmedo	No declarado		
6.103	Tipo	3 (instalación)		
	Ensayo de hilo incandescente	<b>Canal</b>	<b>Accesorios de Canal</b> (derivación, ángulos junta y tope)	<b>Accesorios do sistema</b> (componentes con una función adicional, por ejemplo, tomas y sus accesorios)
		1000 °C	1000 °C	650 °C
	Tensión nominal	1000 V ~		
	IEC 60884-1 – NP 1260 Fijación de mecanismos de baja tensión - Ensayo de resistencia a la extracción	Fuerza de extracción declarada: 90 N 1,5x90 = 135 N		

Norma ASTM G-53

Resistente a UV

Ensayos en Cámara de Envejecimiento Acelerado	Resistencia
Ensayo UV	80 h - sin sufrir alteración
Ensayo de Condensación	40 h - sin sufrir alteración



RoHS - Todos los Canales y sus respectivos Accesorios fabricados por EFAPEL satisfacen las especificaciones de la Directiva RoHS 2011/65/UE (incluyendo la emmienda 2015/863) que restringe la utilización de substancias o compuestos peligrosos como el plomo, mercurio, cadmio, cromo hexavalente, polibromobifenilos (PBB), polibromodifeniléteres (PBDE), ftalato de bis(2-etilhexilo) (DEHP), ftalato de bencilo y butilo (BBP), ftalato de dibutilo (DBP), y ou ftalato de diisobutilo (DIBP).

## Norma EN 50085-2-1

Sección 6	Clasificación	Canales para Protección de Cables y Tubos			
		Canal		Accesorios	
6.2	Resistencia al impacto durante la instalación y uso	10x10 / 15x15	1 J	10x10 / 15x15	0,5 J
		20x20 / 25x25 / 25x30 / 30x30	2 J	20x20 / 25x25 / 25x30 / 30x30 / 40x40 / 60x40 / 60x60 / 80x40 / 80x60 / 100x40 / 100x60	2 J
		40x40 / 60x40 / 60x60 / 80x40 / 80x60 / 100x40 / 100x60	5 J		
6.3	Temperatura mínima de transporte y almacenamiento	-25 °C			
6.3	Temperatura mínima de instalación y de utilización	-5 °C			
6.3	Temperatura máxima de utilización	60 °C			
6.4	Resistencia a la propagación de la llama	No propagador de la llama			
6.5	Continuidad eléctrica	Sin continuidad eléctrica			
6.6	Características de aislación eléctrica	Con aislamiento eléctrico			
6.7	Grado de protección dado por envoltura	<b>IP44</b>			
6.8	Protección contra sustancias corrosivas o poluentes	Medianamente protegidos en el exterior y en el interior			
6.9	Sistema de acceso a la retención de la tapa	La tapa solo puede ser abierta con una herramienta			
6.10	Separación y protección eléctrica	Con y sin separación de protección eléctrica (división)			
6.101	Posiciones de instalación previstas	Montaje superficie en paredes o en techo			
6.102	Prevención en el contacto entre los líquidos y conductores aislados y partes activas en el caso de canales montados en posición de zócalo sobre suelo húmedo	No declarado			
6.103	Tipo	2 (distribución)			
	Tensión nominal	500 V ~			

## Norma ASTM G-53

## Resistente a UV

Ensayos en Cámara de Envejecimiento Acelerado	Resistencia
Ensayo UV	80 h - sin sufrir alteración
Ensayo de Condensación	40 h - sin sufrir alteración



**RoHS** - Todos los Canales y sus respectivos Accesorios fabricados por EFAPEL satisfacen las especificaciones de la Directiva RoHS 2011/65/UE (incluyendo la emmienda 2015/863) que restringe la utilización de sustancias o compuestos peligrosos como el plomo, mercurio, cadmio, cromo hexavalente, polibromobifenilos (PBB), polibromodifeniléteres (PBDE), ftalato de bis(2-etilhexilo) (DEHP), ftalato de bencilo y butilo (BBP), ftalato de dibutilo (DBP), y ou ftalato de diisobutilo (DIBP).



Norma EN 50085-2-3

Sección 6	Clasificación	Canales para Cuadros Eléctricos
6.3	Temperatura mínima de transporte y almacenamiento	-25 °C
6.3	Temperatura máxima de utilización	60 °C
6.4	Resistencia a la propagación de la llama	No propagador de la llama
6.101	Posiciones de instalación previstas	Montado en un superficie verticale u horizontale excepto en posición de tapa hacia abajo

Norma ASTM G-53

Resistente a UV

Ensayos en Cámara de Envejecimiento Acelerado	Resistencia
Ensayo UV	80 h - sin sufrir alteración
Ensayo de Condensación	40 h - sin sufrir alteración

Norma EN 50085-2-3

Sección 6	Clasificación	Canales para Cuadros Eléctricos
6.3	Temperatura mínima de transporte y almacenamiento	-25 °C
6.3	Temperatura máxima de utilización	60 °C
6.4	Resistencia a la propagación de la llama	No propagador de la llama
6.101	Posiciones de instalación previstas	Montado en un superficie verticale u horizontale excepto en posición de tapa hacia abajo

Norma ASTM G-53

Resistente a UV

Ensayos en Cámara de Envejecimiento Acelerado	Resistencia
Ensayo UV	80 h - sin sufrir alteración
Ensayo de Condensación	40 h - sin sufrir alteración

Libre de Halógenos



RoHS - Todos los Canales y sus respectivos Accesorios fabricados por EFAPEL satisfacen las especificaciones de la Directiva RoHS 2011/65/UE (incluyendo la emmienda 2015/863) que restringe la utilización de substancias o compuestos peligrosos como el plomo, mercurio, cadmio, cromo hexavalente, polibromobifenilos (PBB), polibromodifeniléteres (PBDE), ftalato de bis(2-etilhexilo) (DEHP), ftalato de bencilo y butilo (BBP), ftalato de dibutilo (DBP), y ou ftalato de diisobutilo (DIBP).

## Índice de Protección (IK) - Norma EN 50102

**ETS 10** - Canales para Instalaciones Eléctricas y Telecomunicaciones

Ref.	Medidas Exteriores (mm)	Protección Contra Impactos Mecánicos Externos - IK	
<b>Molduras</b>		<b>Canales</b>	<b>Accesorios</b>
10010	12x7	05	05
10020	16x10	07	07
10030	20x12,5	07	07
10450	25x16	08	07
10400   10410	32x12,5	07	07
10040	32x16	08	07
10050   10150	40x12,5	07	07
10060   10160	40x16	08	07
10480	40x25	07	07
10500   10510   10520	50x20	07	07
10070   10170	60x16	08	07
10140	75x20	07	07
<b>Clipaje Directo L45</b>		<b>Canales</b>	<b>Accesorios</b>
11020	100x50	08	07
11030	155x50		
11040	190x50		
<b>Universal L75</b>		<b>Canales</b>	<b>Accesorios</b>
10080	110x34	09	08
10090	110x50		
10180	90x50		
10290	180x50		
<b>Zócalo</b>		<b>Canales</b>	<b>Accesorios</b>
10100	110x20	05	05
<b>Suelo</b>		<b>Canales</b>	<b>Accesorios</b>
10110	50x12	07	06
10120	75x17		

Libre de Halógenos

Índice de Protección (IK) - Norma EN 50102

**ETS 13** - Canales para Protección de Cables y Tubos

Ref.	Medidas Exteriores (mm)	Protección Contra Impactos Mecánicos Externos - IK	
		Canales	Accesorios
13100	10x10	06	06
13100	15x15		
13120	20x20	07	07
13140	25x25		
13010	25x30	08	07
13150	30x30		
13020	40x40		
13030	60x40		
13040	60x60		
13050	80x40		
13060	80x60		
13070	100x40		
13080	100x60		



efapel.com



Serpins,  
3200-355 Serpins  
Portugal

Portugal  
efapel@efapel.com  
+351 239 970 130

España  
espana@efapel.com  
900 535 746

Export  
export@efapel.com  
+351 239 970 135

SAT Servicio de Asistencia Técnica  
sat@efapel.com  
+351 239 970 132

