

Catálogo **BUROTICA**



Organización | Planificación | Personalización







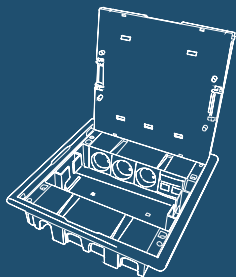





BUROTICA

Cajas de Suelo	4
Puestos de Trabajo	6
Torretas de Mesa	8
Minicolumnas	10
Columnas	10
Sistema Mec Q45	12
Informaciones Técnicas	15



En entornos laborales en constante evolución y desarrollo, diseñamos soluciones para una multitud de exigencias. Ya sean **soluciones para nuevos espacios de trabajo** o **reconfiguraciones de los existentes**.

Cajas de Suelo

		Ref.	Color
	<p>Caja de Suelo - 4 Módulos Dimensiones exteriores (mm): ø 139 Se suministra con garras por separado. i Véase la ficha técnica - pág. 16</p>	83002 C	CZ AT BR
	<p>Caja de Empotrar para Caja de Suelo - 4 Módulos Se suministra con garras montadas.</p>	83052	—
	<p>Caja de Suelo - 8 Módulos Dimensiones exteriores (mm): 256 x 166 Se suministra con garras montadas. i Véase la ficha técnica - pág. 17 hasta 18</p>	NUEVO 83004 C	CZ AT
	<p>Caja de Empotrar para Caja de Suelo - 8 Módulos Incluye Bloc de Poliestireno</p>	NUEVO 83054	—
	<p>Caja de Suelo - 12 Módulos Dimensiones exteriores (mm): 256 x 211 Se suministra con garras montadas. i Véase la ficha técnica - pág. 17 hasta 18</p>	NUEVO 83006 C	CZ AT
	<p>Caja de Empotrar para Caja de Suelo - 12 Módulos Incluye Bloc de Poliestireno</p>	NUEVO 83056	—
	<p>Caja de Suelo - 16 Módulos Dimensiones exteriores (mm): 256 x 256 Se suministra con garras montadas. i Véase la ficha técnica - pág. 17 hasta 18</p>	83008 C	CZ AT
	<p>Caja de Suelo con Tapa Inox - 16 Módulos Dimensiones exteriores (mm): 256 x 256 Se suministra con garras montadas. i Véase la ficha técnica - pág. 17 hasta 18</p>	83008 C	ZI AI
	<p>Caja de Empotrar para Caja de Suelo - 16 Módulos Incluye Bloc de Poliestireno</p>	83058	—
	<p>Caja de Suelo - 24 Módulos Dimensiones exteriores (mm): 256 x 369 Se suministra con garras montadas. i Véase la ficha técnica - pág. 17 hasta 18</p>	NUEVO 83012 C	CZ AT
	<p>Caja de Empotrar para Caja de Suelo - 24 Módulos Incluye Bloc de Poliestireno</p>	NUEVO 83062	—

C - Producto Completo. | BR - Blanco; CZ - Gris; AT - Antracita; ZI - Gris/Inox; AI - Antracita/Inox.
Aplicables con mecanismos MEC Q45.

Puestos de Trabajo



Nuevos Colores

















Desarrollamos soluciones que se fusionan en la decoración y estética de los espacios actuales, respetando su identidad.

Su modularidad y el intercambio de soluciones personalizadas, permiten una **adaptación y una reconfiguración rápida en cualquier espacio de trabajo.**

Conozca nuestras soluciones y nuevos colores.

Puestos de Trabajo

EMPOTRAR		Ref.	Color
	<p>Puesto de Trabajo de Empotrar - 2 x 4 Módulos Dimensiones exteriores (mm): 185 x 170 x 50 Véase la ficha técnica - pág. 22 hasta 23</p>	83401 S	
	<p>Puesto de Trabajo de Empotrar - 3 x 4 Módulos Dimensiones exteriores (mm): 245 x 170 x 50 Véase la ficha técnica - pág. 22 hasta 23</p>	83402 S	BR BM PM AL
	<p>Puesto de Trabajo de Empotrar - 4 x 4 Módulos Dimensiones exteriores (mm): 305 x 170 x 50 Véase la ficha técnica - pág. 22 hasta 23</p>	83403 S	
	<p>Puesto de Trabajo de Empotrar 3 x 4 Módulos con 2 Schuko VM + 2 Schuko BR + 2 RJ Dimensiones exteriores (mm): 245 x 170 x 50 Conectores no incluidos Véase la ficha técnica - pág. 22 hasta 23</p>	83402 C	
	<p>Puesto de Trabajo de Empotrar 3 x 4 Módulos con 2 Tomas Francesa VM + 2 Tomas Francesa BR + 2 RJ Dimensiones exteriores (mm): 245 x 170 x 50 Conectores no incluidos Véase la ficha técnica - pág. 22 hasta 23</p>	83431 C	BR
	<p>Puesto de Trabajo de Empotrar con Puerta - 2 x 8 Módulos Dimensiones exteriores (mm): 260 x 260 x 64 Véase la ficha técnica - pág. 24 hasta 25</p>	83404 S	BR
DE SUPERFICIE			
	<p>Puesto de Trabajo de Superficie - 2 x 4 Módulos Dimensiones exteriores (mm): 187 x 172 x 60 Véase la ficha técnica - pág. 20 hasta 21</p>	83411 S	
	<p>Puesto de Trabajo de Superficie - 3 x 4 Módulos Dimensiones exteriores (mm): 247 x 172 x 60 Véase la ficha técnica - pág. 20 hasta 21</p>	83412 S	
	<p>Puesto de Trabajo de Superficie - 4 x 4 Módulos Dimensiones exteriores (mm): 307 x 172 x 60 Véase la ficha técnica - pág. 20 hasta 21</p>	83413 S	BR BM PM AL
	<p>Puesto de Trabajo de Superficie - 2 x 4 + 4 x 4 Módulos Dimensiones exteriores (mm): 217 x 202 x 60 Véase la ficha técnica - pág. 19 y 21</p>	83410 S	
	<p>Puesto de Trabajo de Superficie 2 x 4 + 4 x 4 Módulos con 2 Schuko VM + 2 Schuko BR + 2 RJ Dimensiones exteriores (mm): 217 x 202 x 60 Conectores no incluidos Véase la ficha técnica - pág. 19 y 21</p>	83410 C	
	<p>Puesto de Trabajo de Superficie 2 x 4 + 4 x 4 Módulos con 2 Tomas Francesa VM + 2 Tomas Francesa BR + 2 RJ Dimensiones exteriores (mm): 217 x 202 x 60 Conectores no incluidos Véase la ficha técnica - pág. 19 y 21</p>	83441 C	BR
ACCESORIOS			
	<p>Adaptador MODUS 55 para Puestos de Trabajo 4 módulos</p>	83420	
	<p>Tapa para Acceso de Canal a los Puestos de Trabajo Incluye Tapa Ciega de 4 módulos</p>	83421	

C - Producto Completo. S - Semi-montado | BR - Blanco; BM - Blanco Mate; PM - Negro Mate; AL - Aluminio
Aplicables con mecanismos MEC Q45.

Torretas de Mesa



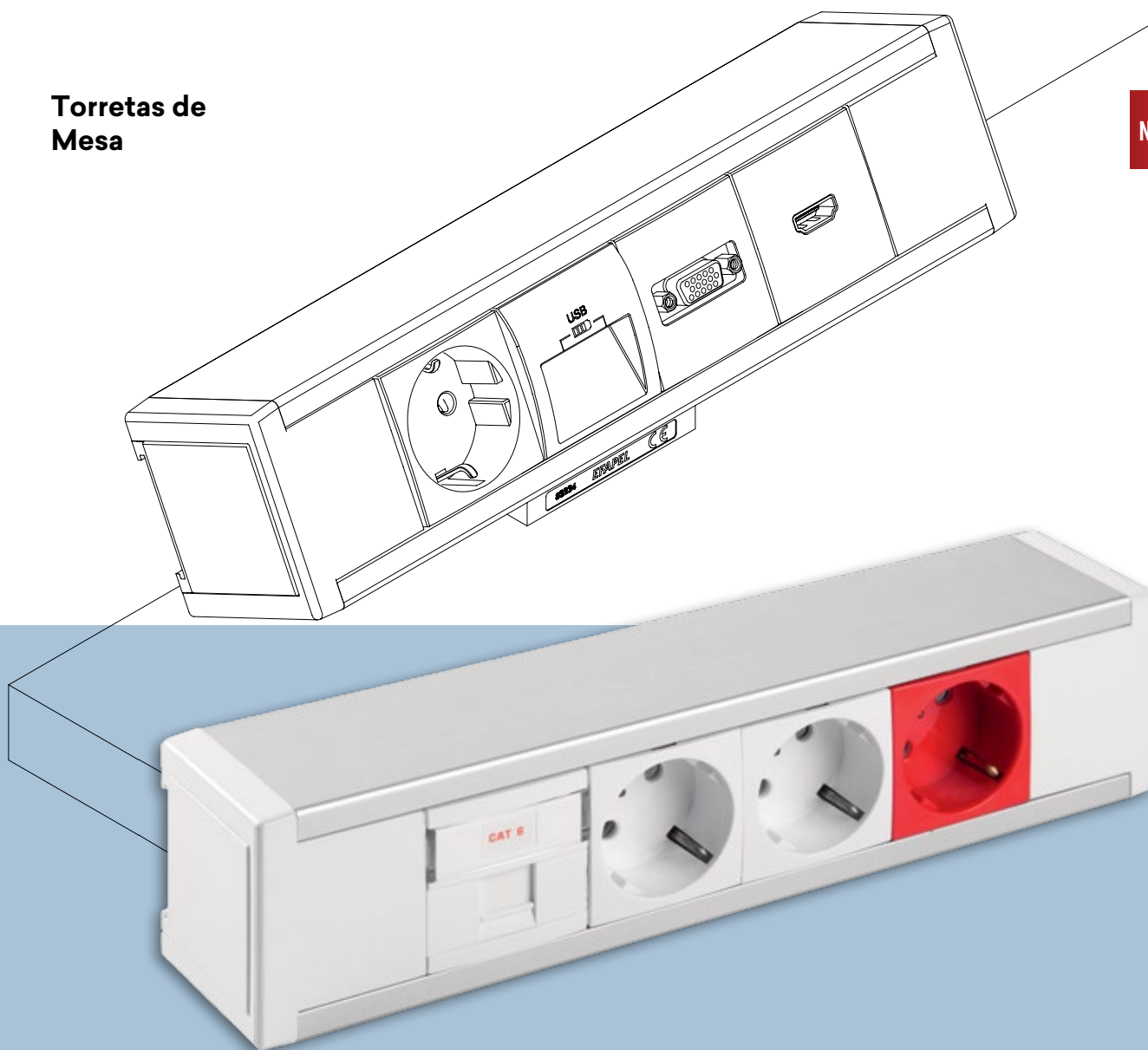















NUEVO



Acceso fácil y práctico a todas las necesidades de conexiones y conectividades.

Fácil de aplicar, versátil y configurable, y se adaptan a las nuevas necesidades de los **espacios de trabajo**.

Torretas de Mesa

		Ref.	Color
	Torreta de Mesa - 8 + 2 Módulos Aluminio. Incluye 4 Posicionadores (Ref. 45992) Incluye 1 Tapa Ciega (Ref. 45677 S) Véase la ficha técnica - pág. 26 hasta 28	83201 S	
	Torreta de Mesa - 12 + 2 Módulos Aluminio. Incluye 6 Posicionadores (Ref. 45992) Incluye 1 Tapa Ciega (Ref. 45677 S) Véase la ficha técnica - pág. 26 hasta 28	83202 S	BR
ACCESORIOS			
	Parte Superior con Adaptador para Torreta de Mesa - 2 Módulos Q45	83230 A	
	Parte Superior Pasacables para Torreta de Mesa	83231 A	
	Módulo para Conector Rápido 2P + T - 2 Módulos	NUEVO 45980 S	BR
	Doble Módulo para 2 Conectores Rápidos 2P + T - 2 Módulos	NUEVO 45981 S	
	Conector Rápido 2P + T Macho para Cablear Véase la ficha técnica - pág. 34	NUEVO 83150	
	Conector Rápido 2P + T Hembra para Cablear Véase la ficha técnica - pág. 34	NUEVO 83151	
	Conector Rápido 2P + T Macho de Panel Véase la ficha técnica - pág. 34	NUEVO 83152	PT VM
	Conector Rápido 2P + T Hembra de Panel Véase la ficha técnica - pág. 34	NUEVO 83153	
	Derivación 1 Entrada / 3 Salidas Véase la ficha técnica - pág. 34	NUEVO 83154	
	Posicionador 90° para 2 Módulos Aplicable con mecanismos MEC Q45 en Torretas de Mesa, Minicolumnas y Columnas. Posibilidad de montar los mecanismos con una rotación de 90°.	45992	
	Prensa Estopa 3G 1,5 mm	81191	
	Prensa Estopa 3G 2,5 mm	81192	
	Adaptador para MODUS 55 en Torretas de Mesa, Minicolumnas y Columnas 4 módulos	NUEVO 83220	
	Kit de Fijación de Torreta de Mesa	NUEVO 83234	-
	Perfil de Torreta de Mesa Dimensiones (mm): 2100 / emb. Aluminio. Incluye Tapa (Ref. 83233)	83232	
	Tapa para Perfil Dimensiones (mm): 2100	83233	

S - Semi-montado. | BR - Blanco; PT - Negro; VM - Rojo.
 Aplicables con mecanismos MEC Q45.

**Minicolumnas
y Columnas**



1

Fijador de Techo con Ajuste Fino

Las columnas ofrecen una solución rápida y de fácil instalación:

- fijador de techo con varilla roscada y ajuste fino hasta 750 mm;
- superficie del fijador con salientes especiales que garantizan la adhesión al techo.

2

Diseño y Resistencia

Fabricados en perfil de aluminio con un diseño contemporáneo y de alta resistencia:

- tiene un grado de protección contra choques mecánicos de IK09;
- están disponibles dos modelos de alturas diferentes, 2850 mm y 3300 mm, con un sistema de bloqueo de gran capacidad de sustentación.

3

Configuración Sencilla y Modular

Las columnas permiten la aplicación de mecanismos Mec Q45:

- simplicidad de actualización y configuración de los espacios de trabajo con una amplia gama de mecanismos semimontados;
- la utilización de mecanismos semimontados, permite un uso versátil en diferentes áreas de trabajo, como las tomas schuko de 45°, las tomas de datos e informática.

Minicolumnas









	Ref.	Color	
	Minicolumna - 2 Caras 12 + 12 Módulos Aluminio. Altura (mm): 340 Incluye Tope Minicolumna (Ref. 83290 A) y Base Columna/Minicolumna (Ref. 83251 A) en CZ (Gris) Véase la ficha técnica - pág. 29 hasta 30 y pág. 33	83282	
	Minicolumna - 2 Caras 18 + 18 Módulos Aluminio Altura (mm): 480 Incluye Tope Minicolumna (Ref. 83290 A) y Base Columna/Minicolumna (Ref. 83251 A) en CZ (Gris) Véase la ficha técnica - pág. 29 hasta 30 y pág. 33	83281	-
	Minicolumna - 2 Caras 28 + 28 Módulos Aluminio. Altura (mm): 710 Incluye Tope Minicolumna (Ref. 83290 A) y Base Columna/Minicolumna (Ref. 83251 A) en CZ (Gris) Véase la ficha técnica - pág. 29 hasta 30 y pág. 33	83283	

Columnas

	Columna - 2 Caras - 2850 mm Aluminio Incluye Tope Columna (Ref. 83250 A) y Base Columna/Minicolumna (Ref. 83251 A) en CZ (Gris) y Varilla Roscada (Ref. 83252 A) Véase la ficha técnica - pág. 31 hasta 33	83241	
	Columna - 2 Caras - 3300 mm Aluminio Incluye Tope Columna (Ref. 83250 A) y Base Columna/Minicolumna (Ref. 83251 A) en CZ (Gris) y Varilla Roscada (Ref. 83252 A) Véase la ficha técnica - pág. 31 hasta 33	83242	

Minicolumnas y Columnas

ACCESORIOS

	Adaptador para MODUS 55 en Torretas de Mesa, Minicolumnas y Columnas 4 módulos	83220	-
	Posicionador 90° para 2 Módulos Aplicable con mecanismos MEC Q45 en Torretas de Mesa, Minicolumnas y Columnas. Posibilidad de montar los mecanismos con una rotación de 90°.	45992	
	Tope Columna	83250 A	
	Base Columna/Minicolumna	83251 A	CZ AL
	Tope Minicolumna	83290 A	
	Varilla Roscada Dimensiones (mm): 1000 M16	83252 A	
	Perfil para Columna/Minicolumna - 2 Caras - 3180 mm Incluye 2 Tapas	83253	-
	Tapa para Perfil Dimensiones (mm): 2100	83233	

A - Accesorio. | CZ - Gris; AL - Aluminio.
 Aplicables con mecanismos MEC Q45.

Sistema
MEC Q45

Sistema de mecanismos de maniobra, que permite un fácil montaje y una sencilla elección de funciones.



Mecanismos de Mando	
	Ref. Color
Interruptor Unipolar - 2 Módulos	45011 S
Interruptor Unipolar - 1 Módulo	45010 S
Interruptor Luminoso - 2 Módulos	45012 S
Interruptor Luminoso - 1 Módulo	45015 S
Interruptor con Piloto de Señalización - 2 Módulos	45013 S
Interruptor con Piloto de Señalización - 1 Módulo	45016 S
Interruptor Bipolar - 2 Módulos	45021 S
Interruptor Bipolar - 1 Módulo	45020 S
Interruptor Bipolar con Piloto de Señalización - 2 Módulos	45023 S
Interruptor Bipolar con Piloto de Señalización - 1 Módulo	45026 S
Interruptor Horario Digital de 1 Circuito - 2 Módulos	45041 S
Interruptor Horario Digital de 2 Circuitos - 2 Módulos	45042 S
Interruptor para Tarjeta Card-system Temporizado - 2 Módulos	45033 S
Interruptor Temporizado - 2 Módulos	45040 S
Doble Interruptor - 2 Módulos	45061 S
Conmutador - 2 Módulos	45071 S
Conmutador - 1 Módulo	45070 S
Conmutador Luminoso - 2 Módulos	45072 S
Conmutador Luminoso - 1 Módulo	45074 S
Conmutador con Piloto de Señalización - 2 Módulos	45073 S
Conmutador con Piloto de Señalización - 1 Módulo	45076 S
Conmutador Bipolar - 2 Módulos	45077 S
Conmutador de Cruce - 2 Módulos	45051 S
Conmutador de Cruce - 1 Módulo	45050 S
Conmutador de Cruce Luminoso - 2 Módulos	45052 S
Conmutador de Cruce Luminoso - 1 Módulo	45053 S
Pulsador - 2 Módulos	45151 S
Pulsador - 1 Módulo	45161 S
Pulsador (NA + NC) - 2 Módulos	45150 S
Pulsador (NA + NC) - 1 Módulo	45166 S
Pulsador con Símbolo de Campana - 2 Módulos	45177 S
Pulsador con Símbolo de Campana - 1 Módulo	45167 S
Pulsador con Símbolo de Luz - 2 Módulos	45179 S
Pulsador con Símbolo de Luz - 1 Módulo	45169 S

BR
BM PM AL

S - Semi-montado | BR - Blanco; BM - Blanco Mate; PM - Negro Mate; AL - Aluminio.

Mecanismos de Mando		
	Ref.	Color
Pulsador Luminoso (250 V ~) - 2 Módulos	45152 S	
Pulsador Luminoso (250 V ~) - 1 Módulo	45160 S	
Pulsador Luminoso (12 V) - 2 Módulos	45162 S	
Pulsador Luminoso (12 V) - 1 Módulo	45163 S	
Pulsador con Señalización Independiente (250 V ~) - 2 Módulos	45154 S	
Pulsador con Señalización Independiente (250 V ~) - 1 Módulo	45153 S	
Pulsador con Señalización Independiente (12 V) - 2 Módulos	45158 S	
Pulsador con Señalización Independiente (12 V) - 1 Módulo	45157 S	
Pulsador Luminoso con Símbolo de Luz - 2 Módulos	45172 S	
Pulsador Luminoso con Símbolo de Luz - 1 Módulo	45171 S	
Doble Pulsador - 2 Módulos	45156 S	
Pulsador/Conmutador - 2 Módulos	45159 S	
Pulsador Cuádruple (Muy Baja Tensión) - 2 Módulos	45164 S	
Interruptor Rotativo - 2 Módulos	45302 S	
Conmutador Rotativo - 2 Módulos	45301 S	BR BM PM AL
Conmutador con Llave - 2 Módulos	45352 S	
Pulsador con Llave - 2 Módulos	45351 S	
Conmutador con Cordón - 2 Módulos	45092 S	
Pulsador con Cordón (NA + NC) - 2 Módulos	45090 S	
Interruptor para Persiana - 2 Módulos	45293 S	
Interruptor para Persiana con Enclavamiento Mecánico - 2 Módulos	45295 S	
Doble Pulsador para Persiana - 2 Módulos	45281 S	
Doble Pulsador Conmutador para Persiana - 2 Módulos	45283 S	
Conmutador Rotativo de Persiana - 2 Módulos	45305 S	
Pulsador Rotativo para Persiana - 2 Módulos	45303 S	
Mando General de Persiana con Sensor IR - 2 Módulos	45311 S	
Mando Local de Persiana con Sensor IR - 2 Módulos	45312 S	
Regulador de Luz RLC Rotativo - 2 Módulos	45216 S	
Regulador de Luz RLC de Teclas - 2 Módulos	45218 S	

Detectores de Movimiento

Detector de Movimiento de 1000 W - 2 Módulos	45401 S	
Detector de Movimiento de 400 W - 2 Módulos	45402 S	
Detector de Movimiento Instalación Mural de 1000 W - 2 Módulos	45403 S	BR BM PM AL
Detector de Movimiento Instalación Mural de 400 W - 2 Módulos	45404 S	

Control de Temperatura		
	Ref.	Color
Termostato Rotativo - 2 Módulos	45234 S	
Termostato Multifuncional - 2 Módulos	45236 S	BR BM PM AL
Cronotermostato Multifuncional - 2 Módulos	45235 S	
Sensor de Temperatura de Suelo para Termostato y Cronotermostato	81950	-

Señalizadores y Orientación

Señalizador LED - 1 Módulo	45360 S	NUEVO	IC VD VM LR
Señalizador de Luz - 2 Módulos	45361 S		
Señalizador Doble Verde - Rojo - 1 Módulo	45363 S	NUEVO	
Señalizador de Doble Estado Verde - Rojo - 2 Módulos	45365 S	NUEVO	
Señalizador de Doble Estado Verde - Rojo - 1 Módulo	45364 S	NUEVO	-
Señalizador Triangular de Doble Estado Verde - Rojo - 2 Módulos	45366 S	NUEVO	
Señalizador Triangular de Luz - 2 Módulos	45362 S		IC VD VM LR
Señalizador de Doble Estado Verde - Rojo 12-24 V - 2 Módulos	45368 S	NUEVO	
Señalizador de Doble Estado Verde - Rojo 12-24 V - 1 Módulo	45367 S	NUEVO	
Luz de Orientación Blanca - 2 Módulos	45388 S		
Luz de Orientación Blanca con Batería - 2 Módulos	45389 S		BR BM PM AL
Timbre Electrónico - 1 Módulo	45369 S		

Tomas Datos, Voz e Imagen

Toma de Datos USB - 1 Módulo	45437 S		
Toma HDMI con Conector - 1 Módulo	45435 S		
Toma HDMI con Conexión Tornillo - 2 Módulos	45436 S		
Toma VGA - 2 Módulos	45430 S		
Toma 3 RCA Hembra - 1 Módulo	45580 S		
Módulo con Conector Hembra RJ45 Cat. 6A UTP - 1 Módulo	45440 S		
Módulo con Conector Hembra RJ45 Cat. 6 UTP - 1 Módulo	45978 S		
Módulo con Conector Hembra RJ45 Cat. 5e UTP - 1 Módulo	45975 S		
Módulo con Conector Hembra RJ11 Cat. 3 - 1 Módulo	45972 S		BR BM PM AL
Módulo con Conector Hembra RJ45 Cat. 6A STP - 1 Módulo	45987 S	NUEVO	
Módulo con Conector Hembra RJ45 Cat. 6 STP - 1 Módulo	45988 S		
Módulo con Conector Hembra RJ45 Cat. 5e STP - 1 Módulo	45985 S		
Módulo con Conector Coaxial Tipo F - 1 Módulo	45979 S		
Módulo con Conector IEC Macho Tipo F - 1 Módulo	45982 S		
Módulo con Conector IEC Hembra Tipo F - 1 Módulo	45983 S		
Doble Módulo para Conectores RJ45 - 2 Módulos	45971 S		

S - Semi-montado | BR - Blanco; BM - Blanco Mate; PM - Negro Mate; AL - Aluminio; IC - Transparente; LR - Naranja; VD - Verde; VM - Rojo.

Tomas Datos, Voz e Imagen		
	Ref.	Color
Módulo para Conector 1 Salida RJ45 - 2 Módulos	45976 S	
Módulo para Conector RJ45 - 1 Módulo	45977 S	BR BM PM AL
Módulo Máscara - 1 Módulo	45970 S	
Conector Hembra RJ45 Cat. 6A UTP	82021	
Conector Hembra RJ45 Cat. 6 UTP	21978	
Conector Hembra RJ45 Cat. 6 UTP - Montaje Rack	82020	
Conector Hembra RJ45 Cat. 5e UTP	21975	
Conector Hembra RJ45 Cat. 6A STP	82022	-
Conector Hembra RJ45 Cat. 6 STP	21988	
Conector Hembra RJ45 Cat. 5e STP	21985	
Conector Hembra RJ11 Cat. 3	21972	
Módulo con Adaptador para Conectores de Fibra Óptica SC APC Duplex - 2 Módulos	45448 S	
Módulo con Adaptador para Conectores de Fibra Óptica SC APC Simplex - 2 Módulos	45447 S	BR BM PM AL
Módulo con Adaptador para Conectores de Fibra Óptica LC Duplex - 2 Módulos	45449 S	
Tapa de Protección para Adaptador de Fibra Óptica SC APC Simplex	82970	
Tapa de Protección para Adaptador de Fibra Óptica SC APC Duplex	82971	-
Toma R - TV - SAT Estrella - 2 Módulos	45543 S	
Toma R - TV Estrella - 2 Módulos	45533 S	
Toma R - TV - SAT Final - 2 Módulos	45555 S	BR BM PM AL
Toma R - TV - SAT Intermedia - 2 Módulos	45565 S	
Toma R - TV Final - 2 Módulos	45554 S	
Toma R - TV Intermedia - 2 Módulos	45564 S	

Cargadores USB

Doble Cargador USB con Salidas a 20° Tipo A - 2 Módulos	45384 S	
Doble Cargador USB Tipo A - 2 Módulos	45439 S	BR BM PM AL
Cargador USB Tipo A - 1 Módulo	45383 S	

Tomas de Corriente

Toma Schuko con Terminales de Conexión Rápida y Protección - 2 Módulos	45126 S	
Toma Schuko con Terminales de Conexión Rápida con Tapa y Protección - 2 Módulos	45127 S	
Toma Schuko con Protección - 2 Módulos	45129 S	BR BM PM AL LR VD VM
Toma Schuko con Tapa y Protección - 2 Módulos	45128 S	
Toma Schuko 45° con Protección - 2 Módulos	45132 S	
Toma Schuko 45° - 2 Módulos	45131 S	
Toma Schuko 45° con Enclavamiento - 2 Módulos	45136 S	VM

S - Semi-montado | **BR** - Blanco; **BM** - Blanco Mate; **PM** - Negro Mate; **AL** - Aluminio; **LR** - Naranja; **VD** - Verde; **VM** - Rojo.

Tomas de Corriente		
	Ref.	Color
Toma Schuko 45° con Enclavamiento y Señalización - 2 Módulos	45137 S	VM
Toma Francesa con Terminales de Conexión Rápida y Protección - 2 Módulos	45476 S	
Toma Francesa con Terminales de Conexión Rápida con Tapa y Protección - 2 Módulos	45477 S	
Toma Francesa con Protección - 2 Módulos	45479 S	BR BM PM AL LR VD VM
Toma Francesa con Tapa y Protección - 2 Módulos	45475 S	
Toma Francesa 45° con Protección - 2 Módulos	45112 S	
Toma Francesa 45° - 2 Módulos	45111 S	
Toma Francesa 45° con Enclavamiento - 2 Módulos	45116 S	VM
Toma Francesa 45° con Enclavamiento y Señalización - 2 Módulos	45117 S	
Toma Euro-americana con Protección - 2 Módulos	45142 S	
Toma Euro-americana - 2 Módulos	45140 S	BR BM PM AL
Toma Americana NEMA - 2 Módulos	45144 S	BR BM PM AL VM
Toma Doble Americana 2P+T 127 V 15 A con Protección - 3 Módulos	45147 S	
Toma Doble Americana 2P+T 127 V 15 A - 3 Módulos	45146 S	BR BM PM AL
Toma Italiana 10 A con Protección - 1 Módulo	45423 S	
Toma Italiana 16 A con Protección - 1 Módulo	45425 S	BR BM PM AL VM
Toma Italiana 10/16 A con Protección - 1 Módulo	45421 S	
Toma Brasileña 10 A con Protección - 1 Módulo	45413 S	BR BM PM AL VM
Toma Brasileña 10 A - 1 Módulo	45412 S	BR BM PM AL
Toma Brasileña 20 A con Protección - 1 Módulo	45415 S	BR BM PM AL VM
Toma Brasileña 20 A - 1 Módulo	45414 S	BR BM PM AL
Doble Toma Schuko con Protección - 4 Módulos	45192 S	
Doble Toma Schuko - 4 Módulos	45190 S	
Triple Toma Schuko con Protección - 6 Módulos	45196 S	
Triple Toma Schuko - 6 Módulos	45194 S	BR VM
Doble Toma Francesa con Protección - 4 Módulos	45193 S	
Doble Toma Francesa - 4 Módulos	45191 S	
Triple Toma Francesa con Protección - 6 Módulos	45197 S	
Triple Toma Francesa - 6 Módulos	45195 S	

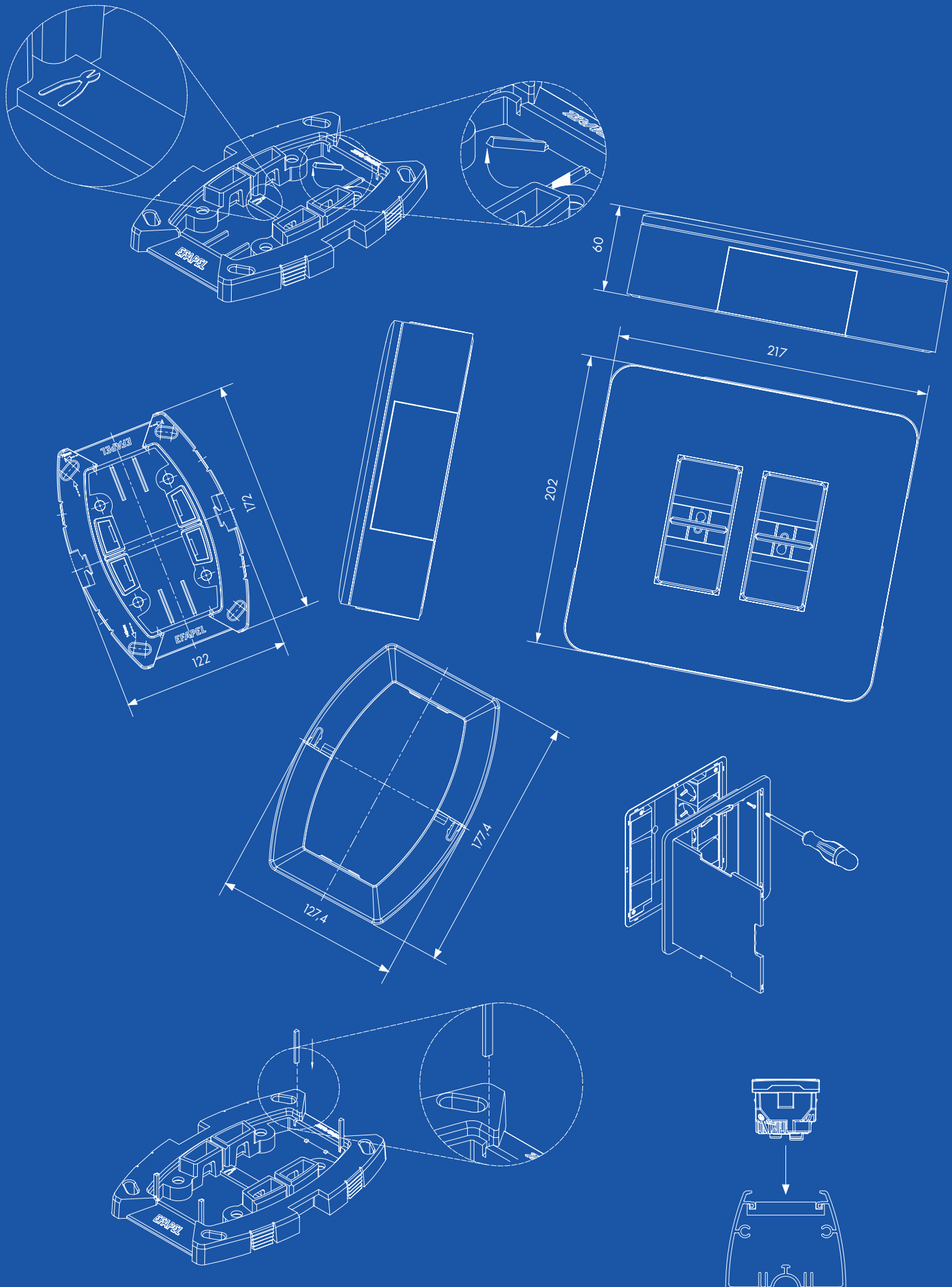

Caja de Suelo - 4 Módulos

Descripción

Ref. 83002 C



IK08

Caja para instalación en hormigón a través de las cajas de empotrar (ref. 83052) y en suelo técnico mediante garras.
 Disponible en los colores **CZ** - Gris, **AT** - Antracita y **BR** - Blanco.
 Aplicable con mecanismos **MEC Q45**.

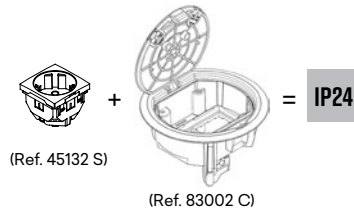

Esquema de Montaje



- 1 - Tapa de Caja de Suelo - 4 Módulos.
- 2 - Tornillo autorroscante para garra plástica.
- 3 - Caja de Suelo - 4 Módulos (Ref. 83002 C).
- 4 - Tornillo autorroscante para garra plástica.
- 5 - Caja de Empotrar para Caja de Suelo - 4 Módulos (Ref. 83052).
- 6 - Garra plástica para Cajas de Suelo.

Dimensiones (mm)

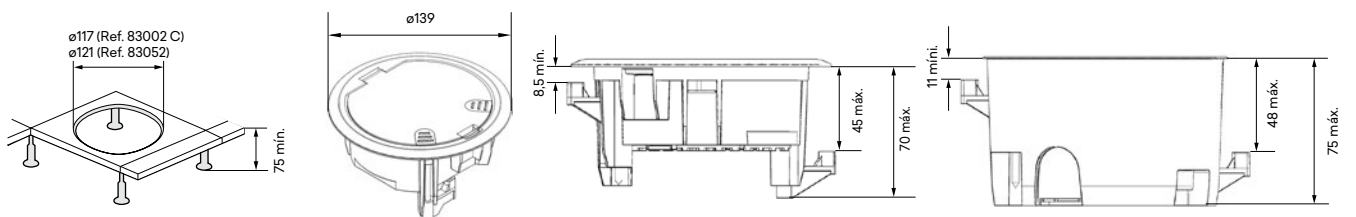

Cajas de Suelo - 8, 12, 16, 24 Módulos

Descripción



IK10

Ref. 83004 C | 83006 C | 83008 C | 83012 C

Caja para instalación en hormigón a través de las cajas de empotrar y en suelo técnico mediante garras.

Disponible en los colores **CZ** - Gris, **AT** - Antracita.

Disponible con Tapa Inox (Ref. **83008 C**) en los colores **ZI** - Gris Inox, **AI** - Antracita Inox.

Aplicable con mecanismos **MEC Q45**.

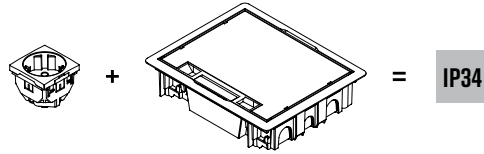

Instalación en Suelo Técnico

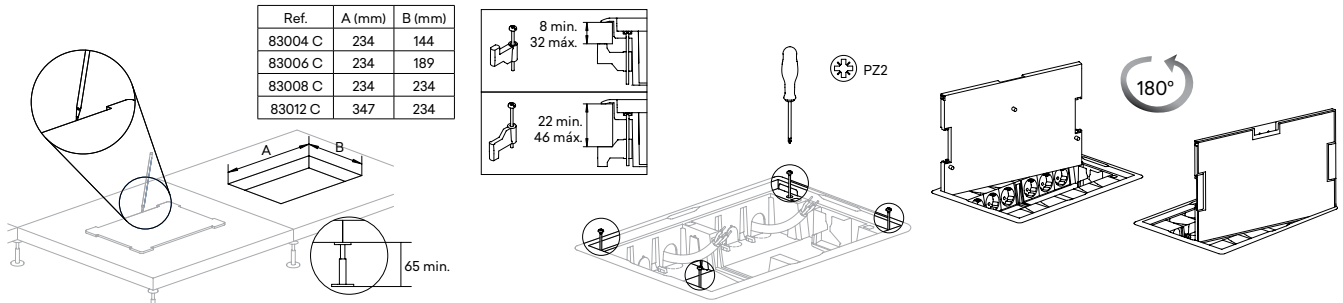

Instalación en Hormigón con Caja de Empotrar

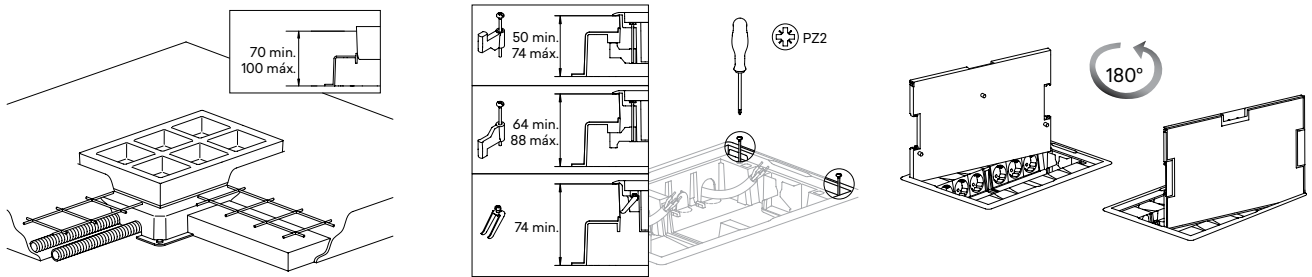

Dimensiones (mm)

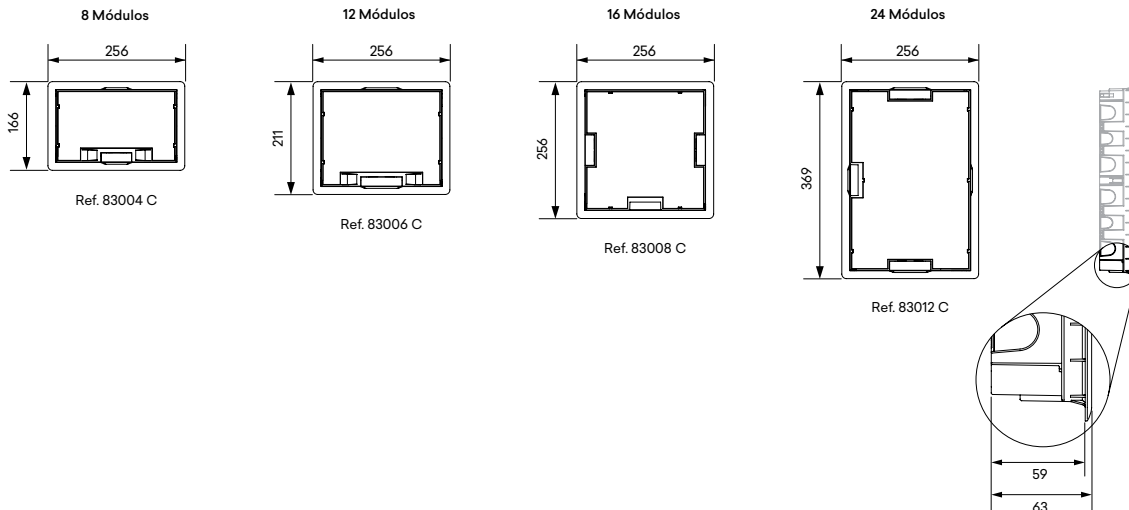

Normas EN 60670-1; EN 60670-23

Sección 7	Clasificación	4, 8, 12, 16 y 24 Módulos
7.1	Naturaleza del material	Aislante
7.2	Tipo de instalación	Empotrada, semiempotrada o integrada en paredes, techos o suelos, combustibles
		Empotrada, semiempotrada o integrada en huecos o divisiones (techos falsos, paredes, suelos), mobiliario
		Para instalación tipo túnel, durante la fase de proyección del hormigón (7.6)
		Respecto al tratamiento del suelo: en cajas y carcasas para instalación en suelos sometidos a tratamiento en seco
7.3	Tipo de entradas (salidas)	Con entradas para tubos lisos u ondulados
7.4	Medios de fijación de cables o tubos	Sin fijación
7.5	Temperaturas mínimas y máximas durante la instalación	-25 °C hasta +60 °C
7.6	Temperatura máxima durante la fase de llenado de hormigón	90 °C
7.8	Medios de fijación de los mecanismos a las cajas	Cajas diseñadas para recibir otros medios de fijación
7.101	Tipo de tapa móvil	Envoltura con tapa móvil extraíble

Ensayos - Normas EN 50085-1; EN 50085-2-2

Sección 10	Clasificación	4 Módulos	8, 12, 16 y 24 Módulos
10.3.2	Ensayo de choque a la resistencia mecánica para instalación y aplicación	2 J	5 J
10.3.2	EN 50102 - Ensayo de IK	IK08	IK10
10.5.1	IEC 60884-1 – NP 1260 Fijación de mecanismos de baja tensión – Ensayo de resistencia a la extracción	Fuerza de extracción declarada: 90 N 1,5 x 90 = 135 N	
10.5.103	Resistencia a la carga vertical aplicada a través de una superficie de pequeña superficie	750 N	
10.5.104	Resistencia a la carga vertical aplicada a través de una superficie de gran superficie	3000 N	

Puesto de Trabajo de Superficie - 2x4 + 4x4 Módulos

Descripción



Ref. 83410 S

Puesto de trabajo para instalación de superficie de mampostería.
 Disponible en los colores **BR** - Blanco, **BM** - Blanco Mate, **PM** - Negro Mate, **AL** - Aluminio.
 Aplicable con mecanismos **MEC Q45**.

Instalación

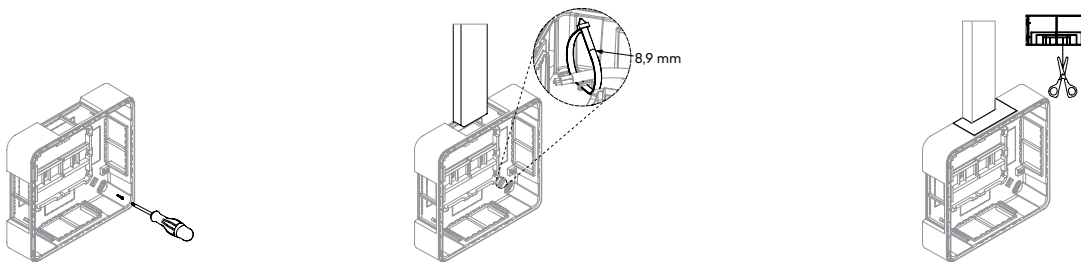

Montaje con Mecanismos Mec Q45

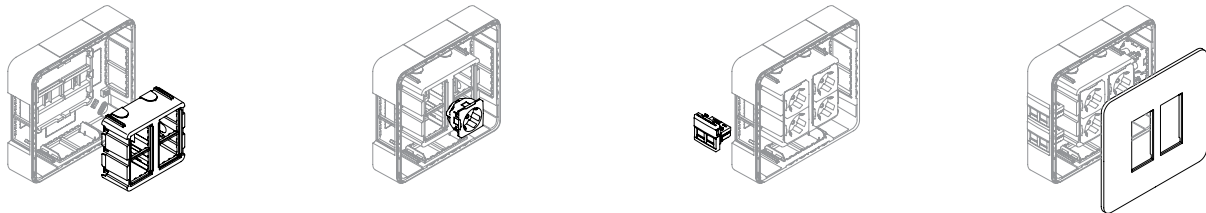

Montaje con MODUS 55

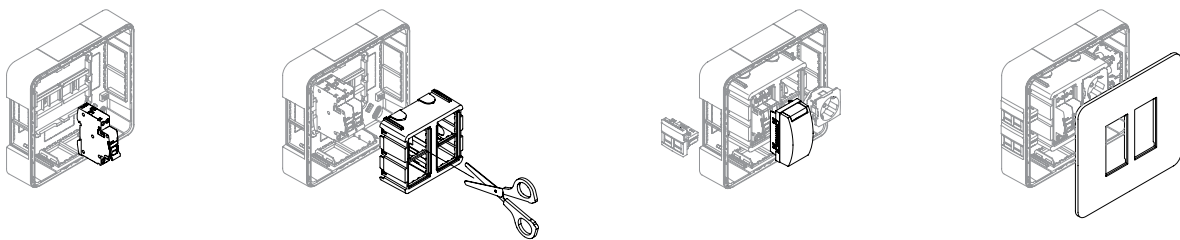

Dimensiones (mm)

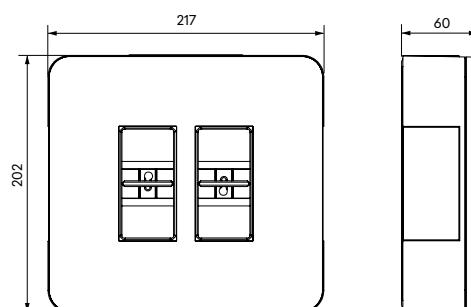

Puestos de Trabajo de Superficie 2X4 | 3x4 | 4X4 Módulos

Descripción



Ref. 83411 S | 83412 S | 83413 S

Puesto de trabajo para instalación de superficie de mampostería.
 Disponible en los colores BR - Blanco, BM - Blanco Mate, PM - Negro Mate, AL - Aluminio.
 Aplicable con mecanismos MEC Q45.

Instalación

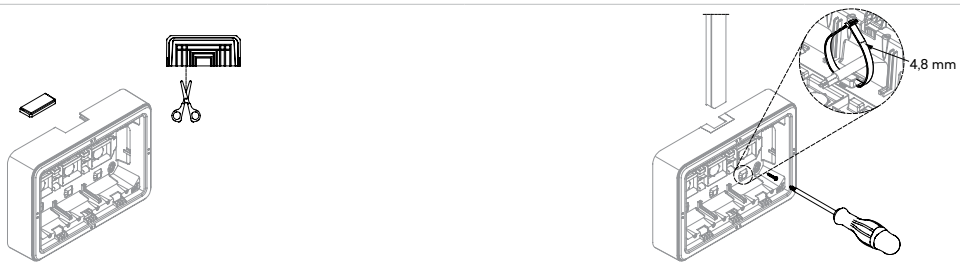

Montaje con Mecanismos MEC Q45

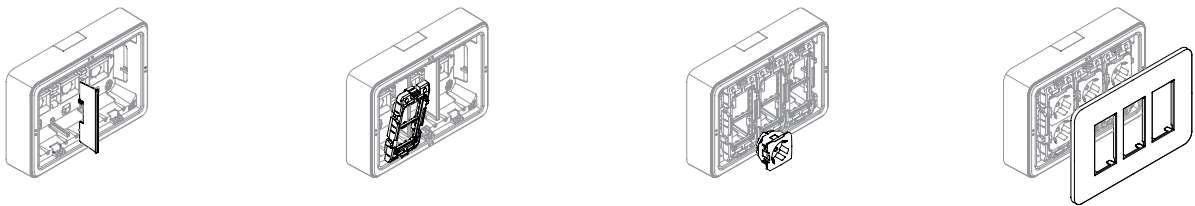

Montaje con MODUS 55

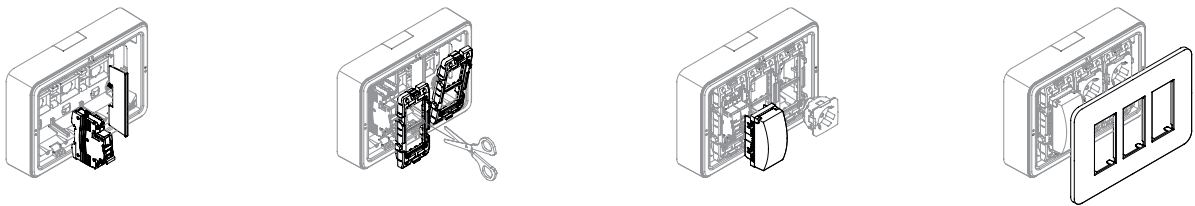

Dimensiones (mm)

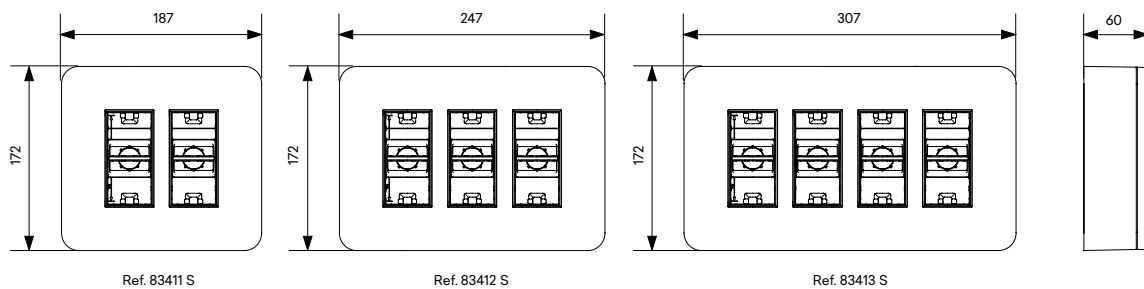

Normas EN 60670-1; EN 60670-24

Sección 7	Clasificación	Puestos de Trabajo de Superficie
7.1	Naturaleza del material	Aislante
7.2	Tipo de instalación	De superficie sobre: - paredes, techos o muebles, no combustibles; - paredes, techos o muebles, combustibles
7.3	Tipo de entradas (salidas)	Sin entradas. Las aberturas de entrada son realizadas durante la instalación.
7.4	Medios de fijación de cables o tubos	Con retención de cables
7.5	Temperaturas mínimas y máximas durante la instalación	-5 °C hasta +60 °C
7.8	Medios de fijación de los mecanismos a las cajas	Cajas diseñadas para recibir otros medios de fijación
7.102	Envoltura	Envoltura PD (para equipo predeterminado)
	Grado de protección de la envoltura: IP3XC Ensayo de impacto: IK07	
	La carga máxima permitida en el interior de la envoltura 2x4 + 4x4 es de 1,4 Kg (La carga máxima se verificó a través del peso máximo de los disyuntores aplicados y con un incremento de 1,5)	
	La carga máxima permitida en el interior de la envoltura 2x4 es de 1,4 Kg (La carga máxima se verificó a través del peso máximo de los disyuntores aplicados y con un incremento de 1,5)	
	La carga máxima permitida en el interior de la envoltura 3x4 es de 2,1 Kg (La carga máxima se verificó a través del peso máximo de los disyuntores aplicados y con un incremento de 1,5)	
	La carga máxima permitida en el interior de la envoltura 4x4 es de 2,8 Kg (La carga máxima se verificó a través del peso máximo de los disyuntores aplicados y con un incremento de 1,5)	
	Tensión Nominal - 250 V ~ Corriente Nominal - 63 A	

Informaciones

Anexo BB		
BB3	Mecanismos a integrar en la envoltura por el instalador	Los mecanismos integrados en la envoltura por el instalador deben cumplir las respectivas normas del producto, si existen (por ejemplo: 1 disyuntor principal debe estar en conformidad con la norma IEC 60898-1, 1 interruptor diferencial debe estar en conformidad con la norma IEC 61008-1 y 1 disyuntor diferencial debe estar en conformidad con la norma IEC 61009-1). Las tomas deben estar en conformidad con la norma IEC 60884-1 y con obturador (Ref. 45132 S, 45112 S). Compatible con mecanismos de 45x45 - MEC Q45 .
BB5	Conexiones	Deben utilizarse terminales según la norma EN 60998-2-1.
BB6	Protección contra descargas eléctricas	Las partes activas deben permanecer no accesibles después de la instalación de los mecanismos en la envoltura. Los mecanismos montados en la envoltura deben tener un grado de protección IP de al menos IP3X.
BB8	Cableado	En la instalación, debe garantizarse que el cableado interno tenga como mínimo valores de línea de fuga iguales a 3 mm entre las partes activas y metálicas, accesibles o no. Las secciones de los conductores deben estar en conformidad a las respectivas normas de instalación

Normas IEC 60884-1; NP 1260-1

Sección 9		
9.4	Fijación de mecanismos de baja tensión	90 N x 1,5 = 135 N

Puestos de Trabajo de Empotrar 2x4 | 3x4 | 4x4 Módulos

Descripción



Ref. 83401 S | 83402 S | 83403 S

Puesto de trabajo para instalación en mampostería o paredes huecas mediante garras.
 Disponible en los colores BR - Blanco, BM - Blanco Mate, PM - Negro Mate, AL - Aluminio.
 Aplicable con mecanismos MEC Q45.

Instalación en Mampostería

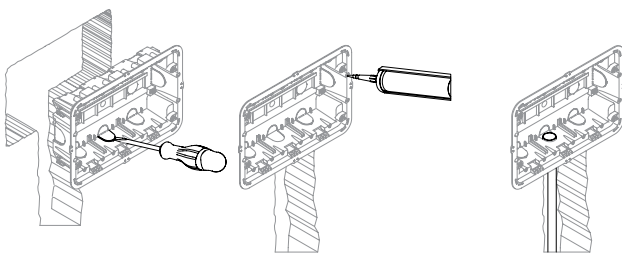

Instalación en Paredes Huecas

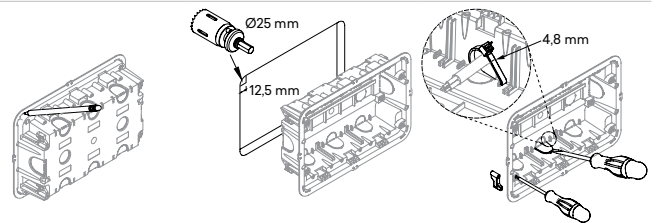

Montaje con Mecanismos MEC Q45

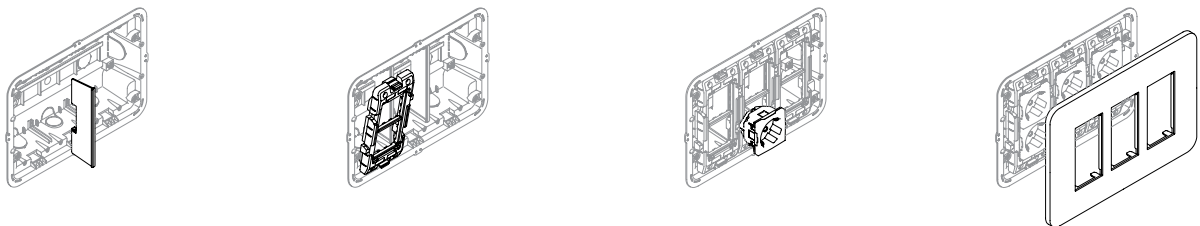

Montaje con MODUS 55

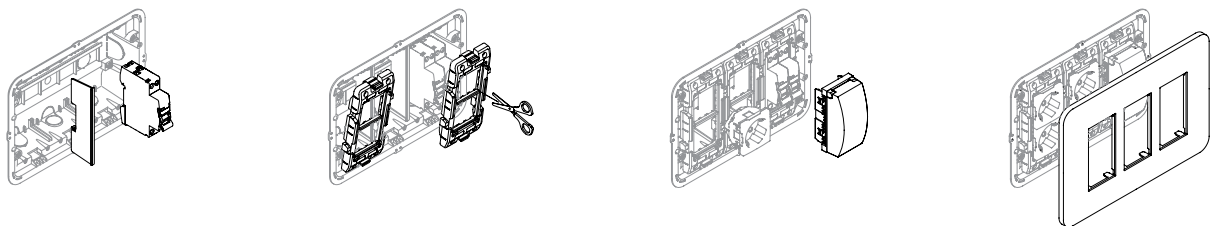

Dimensiones (mm)

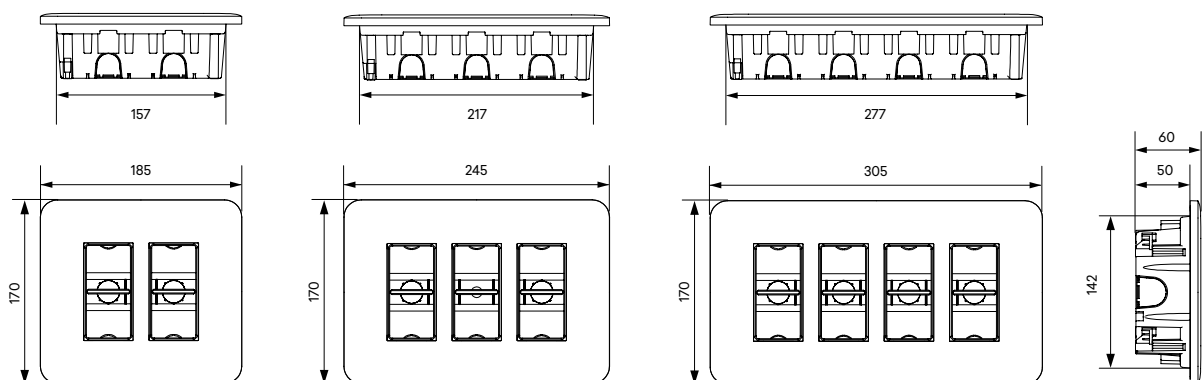

Normas EN 60670-1; EN 60670-24

Sección 7	Clasificación	Puestos de Trabajo de Empotrar
7.1	Naturaleza del material	Aislante
7.2	Tipo de instalación	Empotrada, semiempotrada o integrada en: paredes o techos, no combustibles; paredes o techos, combustibles; huecos o divisiones (falsos techos, paredes), mobiliario.
7.3	Tipo de entradas (salidas)	Con entradas para tubos lisos u ondulados
7.4	Medios de fijación de cables o tubos	Con retención de cables
7.5	Temperaturas mínimas y máximas durante la instalación	-5 °C hasta +60 °C
7.7	Cajas o envolturas para huecos o divisiones, clasificadas según 7.2.1.3	Según el grado de protección de la envoltura: IP3XC
7.8	Medios de fijación de los mecanismos a las cajas	Cajas diseñadas para recibir otros medios de fijación
7.102	Envoltura	Envoltura PD (para equipo predeterminado)
	Resistencia de la parte empotrada de la envoltura (caja posterior) al ensayo de hilo incandescente a 850 °C	
	Ensayo de impacto - IK07	
	La carga máxima permitida en el interior de la envoltura 2x4 es de 1,4 Kg (La carga máxima se verificó a través del peso máximo de los disyuntores aplicados y con un incremento de 1,5)	
	La carga máxima permitida en el interior de la envoltura 3x4 es de 2,1 Kg (La carga máxima se verificó a través del peso máximo de los disyuntores aplicados y con un incremento de 1,5)	
	La carga máxima permitida en el interior de la envoltura 4x4 es de 2,8 Kg (La carga máxima se verificó a través del peso máximo de los disyuntores aplicados y con un incremento de 1,5)	
	Tensión Nominal - 250 V ~ Corriente Nominal - 63 A	

Informaciones

Anexo BB		
BB3	Mecanismos a integrar en la envoltura por el instalador	Los mecanismos integrados en la envoltura por el instalador deben cumplir las respectivas normas del producto, si existen (por ejemplo: 1 disyuntor principal debe estar en conformidad con la norma IEC 60898-1, 1 interruptor diferencial debe estar en conformidad con la norma IEC 61008-1 y 1 disyuntor diferencial debe estar en conformidad con la norma IEC 61009-1). Las tomas deben estar en conformidad con la norma IEC 60884-1 y con obturador (Ref. 45132 S, 45112 S). Compatible con mecanismos de 45x45 - MEC Q45 .
BB5	Conexiones	Deben utilizarse terminales según la norma EN 60998-2-1.
BB6	Protección contra descargas eléctricas	Las partes activas deben permanecer no accesibles después de la instalación de los mecanismos en la envoltura. Los mecanismos montados en la envoltura deben tener un grado de protección IP de al menos IP3X.
BB8	Cableado	En la instalación, debe garantizarse que el cableado interno tenga como mínimo valores de línea de fuga iguales a 3 mm entre las partes activas y metálicas, accesibles o no. Las secciones de los conductores deben estar en conformidad a las respectivas normas de instalación

Norma EN 50085-1

Sección 9		
9.4	Conexiones mecánicas por tornillos	0,8 Nm

Normas IEC 60884-1; NP 1260-1

Sección 9		
9.4	Fijación de mecanismos de baja tensión	90 N x 1,5 = 135 N

Puesto de Trabajo de Empotrar con Puerta 2x8 Módulos

Descripción



Ref. 83404 S

Puesto de trabajo para instalación en mampostería o paredes huecas mediante garras.
 Disponible en los colores BR - Blanco.
 Aplicable con mecanismos MEC Q45.

Instalación en Mampostería

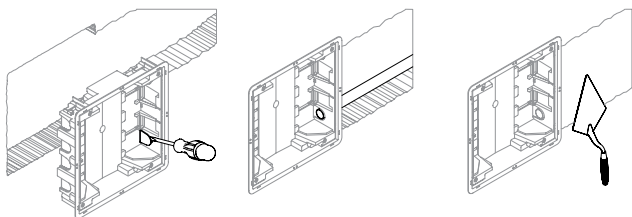

Instalación en Paredes Huecas

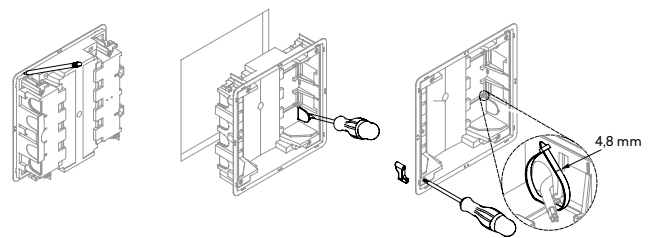

Montaje con Mecanismos MEC Q45

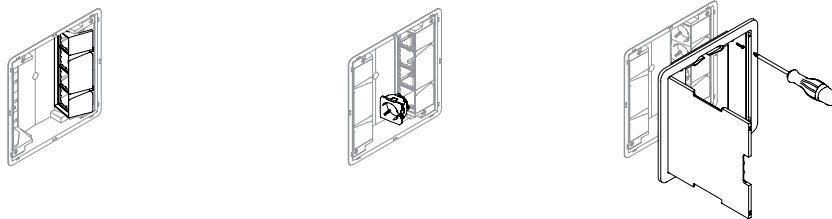

Montaje con MODUS 55

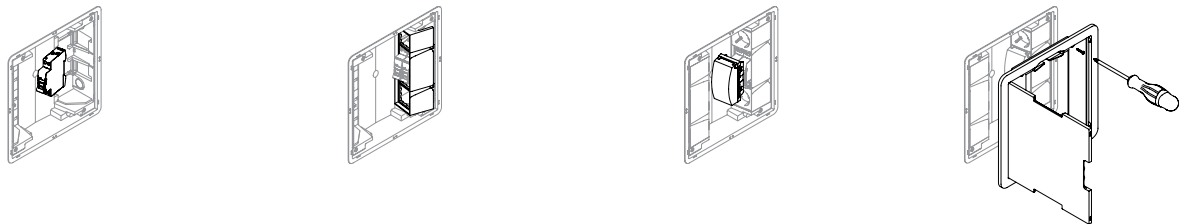

Dimensiones (mm)

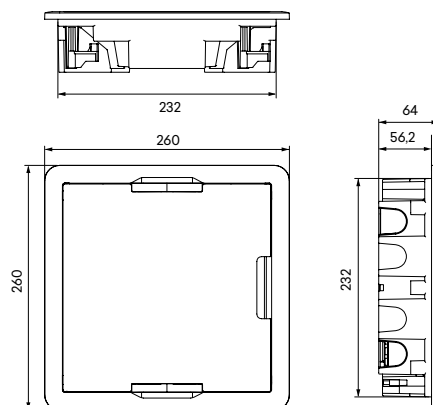

Normas EN 60670-1; EN 60670-24

Sección 7	Clasificación	Puesto de Trabajo de Empotrar con Puerta
7.1	Naturaleza del material	Aislante
7.2	Tipo de instalación	Empotrada, semiempotrada o integrada en: paredes o techos, no combustibles; paredes o techos, combustibles; huecos o divisiones (falsos techos, paredes), mobiliario..
7.3	Tipo de entradas (salidas)	Con entradas para tubos lisos u ondulados
7.4	Medios de fijación de cables o tubos	Con retención de cables
7.5	Temperaturas mínimas y máximas durante la instalación	-5 °C hasta +60 °C
7.7	Cajas o envolturas para huecos o divisiones, clasificadas según 7.2.1.3	Según el grado de protección de la envoltura: IP3XC
7.8	Medios de fijación de los mecanismos a las cajas	Cajas diseñadas para recibir otros medios de fijación
7.102	Envoltura	Envoltura PD (para equipo predeterminado)
	Resistencia de la parte empotrada de la envoltura (caja posterior) al ensayo de hilo incandescente a 850 °C	
	Ensayo de impacto - IK07	
	Carga máxima permitida no interior do Envoltura é de 1,4 Kg (La carga máxima se verificó a través del peso máximo de los disyuntores aplicados y con un incremento de 1,5)	
	Tensión Nominal - 250 V ~ Corriente Nominal - 63 A	

Informaciones

Anexo BB		
BB3	Mecanismos a integrar en la envoltura por el instalador	Los mecanismos integrados en la envoltura por el instalador deben cumplir las respectivas normas del producto, si existen (por ejemplo: 1 disyuntor principal debe estar en conformidad con la norma IEC 60898-1, 1 interruptor diferencial debe estar en conformidad con la norma IEC 61008-1 y 1 disyuntor diferencial debe estar en conformidad con la norma IEC 61009-1). Las tomas deben estar en conformidad con la norma IEC 60884-1 y con obturador (Ref. 45132 S, 45112 S). Compatible con mecanismos de 45x45 - MEC Q45 .
BB5	Conexiones	Deben utilizarse terminales según la norma EN 60998-2-1.
BB6	Protección contra descargas eléctricas	Las partes activas deben permanecer no accesibles después de la instalación de los mecanismos en la envoltura. Los mecanismos montados en la envoltura deben tener un grado de protección IP de al menos IP3X.
BB8	Cableado	En la instalación, debe garantizarse que el cableado interno tenga como mínimo valores de línea de fuga iguales a 3 mm entre las partes activas y metálicas, accesibles o no. Las secciones de los conductores deben estar en conformidad a las respectivas normas de instalación

Norma EN 50085-1

Sección 9		
9.4	Conexiones mecánicas por tornillos	0,8 Nm

Normas IEC 60884-1; NP 1260

Sección 9		
9.4	Fijación de mecanismos de baja tensión	90 N x 1,5 = 135 N

Torretas de Mesa

Descripción



IK09

Ref. 83201 S | 83202 S

Puede fijarse a una mesa, pared, en carril DIN u otro lugar.
Aplicable con mecanismos **MEC Q45**.

Esquema de Montaje

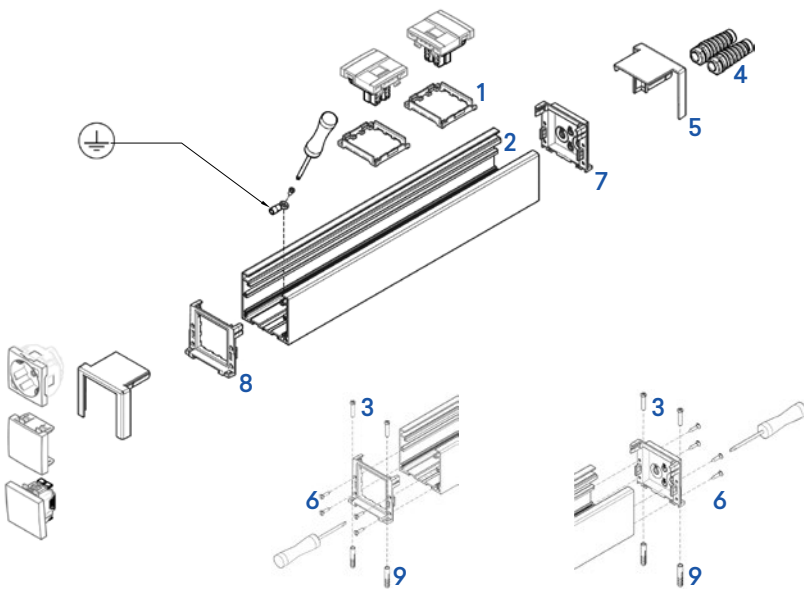

- 1 - Posicionador 90° (Ref. 45992).
- 2 - Perfil de Torreta de Mesa.
- 3 - Tornillos de fijación de topes de torreta al suelo.
- 4 - Prensa estopas (Ref. 81191 y Ref. 81192) (no incluido).
- 5 - Marco de las partes superiores de la Torreta de Mesa.
- 6 - Tornillos de fijación de las partes superiores de la tapa de la torreta a la torreta.
- 7 - Adaptador de la Torreta de Mesa.
- 8 - Adaptador de la Torreta de Mesa - encaje **MEC Q45**.
- 9 - Tacos plásticos.

Ref. 83220 - Esquema de Montaje

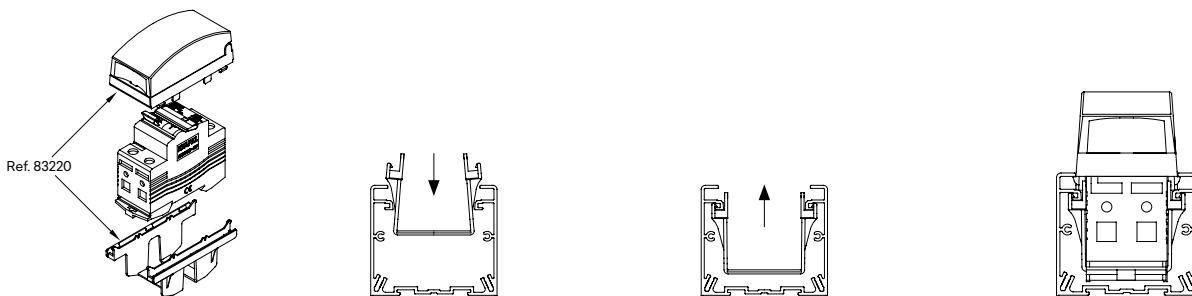

Ref. 45992 - Esquema de Montaje

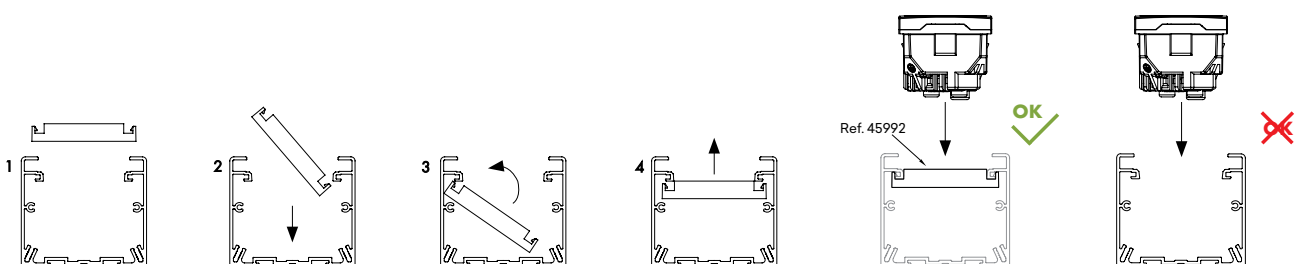

Torretas de Mesa

Ref. 83234 - Esquema de Montaje

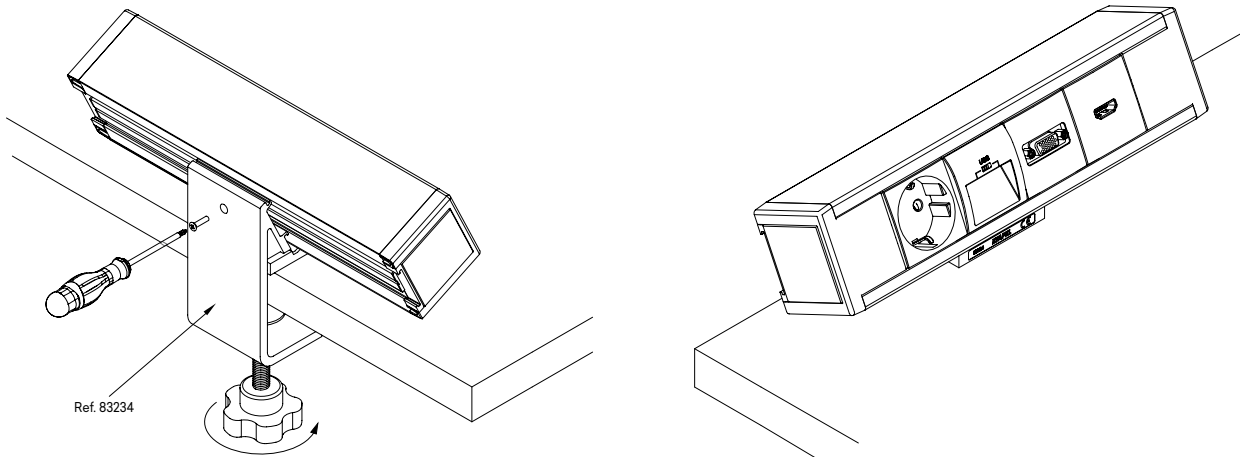

Dimensiones (mm)

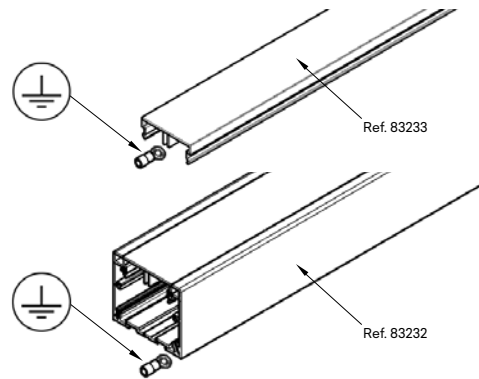
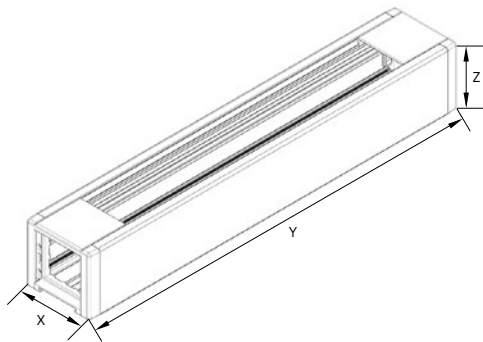

	X	Y	Z
Ref. 83201 S (8 + 2 Módulos)	62,0 mm	269,5 mm	54,5 mm
Ref. 83202 S (12 + 2 Módulos)	62,0 mm	360,5 mm	54,5 mm

Ref. 83233	2100 mm
Ref. 83232	2100 mm

Sección

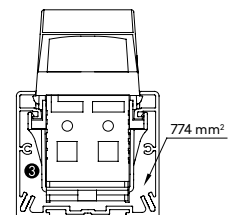
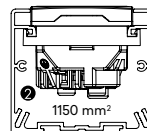
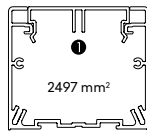

Refs. 83232, 83201 S, 83202 S + 45132 S

Refs. 83232, 83201 S, 83202 S + 55316 6BY

Diámetro Útil Máximo (mm)

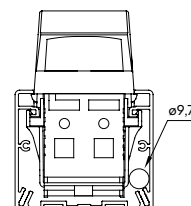
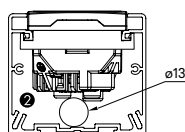
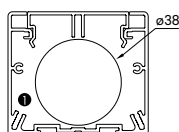

Refs. 83232, 83201 S, 83202 S + 45132 S

Refs. 83232, 83201 S, 83202 S + 55316 6BY

Selección de Perfil

Ref.	Características del Perfil			Capacidad de Cables Aislados				
	Sección	Sección Interior (S)	Sección Útil (Su)	∅ Útil Máx. (mm)	N.º Máx. Conductores H07 V-U			
		(mm ²)	(S/1,4) (mm ²)		1,5mm ²	2,5mm ²	4mm ²	6mm ²
Perfil y Torretas de Mesa 83232 83201 S 83202 S	❶	2497	1784	38	223	149	119	89
Perfil y Torretas de Mesa con Toma MEC G45 83232 83201 S 83202 S + 45132 S	❷	1150	821	13	103	68	55	41
Perfil y Torretas de Mesa con Diferencial 83232 83201 S 83202 S + 55316 6BY	❸	774	552	9,7	69	45	36	27

Norma EN 50085-2-1

Sección 6	Clasificación	Torretas de Mesa
6.2	Resistencia al impacto durante la instalación y uso	10 J
6.3	Temperatura mínima de almacenamiento y transporte	-45 °C
6.3	Temperatura mínima de instalación y de uso	-25 °C
6.3	Temperatura máxima de utilización	60 °C
6.4	Resistencia a la propagación de la llama	No propagador de la llama
6.5	Continuidad eléctrica	Con continuidad eléctrica 1,5x10 ⁻⁴ Ω/m
6.6	Características de aislación eléctrica	Sin aislamiento eléctrico
6.7	Grado de protección dado por envoltura	IP30
6.8	Protección contra sustancias corrosivas o poluentes	Medianamente protegidos en el exterior y en el interior
6.9	Sistema de acceso a la retención de la tapa	La tapa solo puede abrirse con una herramienta
6.10	Separación de protección eléctrica	Sin separadores de protección eléctrica (división)
6.101	Posiciones de instalación previstas	Montaje superficial en pared o en techo
6.102	Prevención en el contacto entre los líquidos y conductores aislados y partes activas para el caso de canales montados en zócalos o en el suelo humedecido con productos químicos	No declarado
6.103	Tipo	3 (Instalación)
	Tensión nominal declarada	500 V ~

Minicolumnas

Descripción



IK09

Ref. 83282 | 83281 | 83283

Permite colocar, junto al puesto de trabajo, todos los puntos de alimentación (energía y comunicación).
Aplicable con mecanismos **MEC Q45**.

Esquema de Montaje

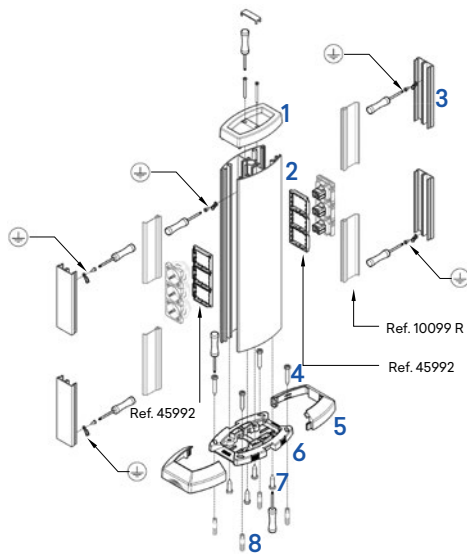

- 1 - Tope de la Minicolumna (Ref. 83290 A).
- 2 - Perfil de la Minicolumna (Ref. 83253).
- 3 - Tapa de la Minicolumna (Ref. 83233).
- 4 - Tornillos de apriete de la base de la minicolumna al suelo.
- 5 - Marco de la Minicolumna.
- 6 - Base de la Minicolumna (Ref. 83251 A).
- 7 - Tornillos de fijación de la Minicolumna a la base.
- 8 - Tacos plásticos.

Ref. 83251 A - Esquema de Montaje

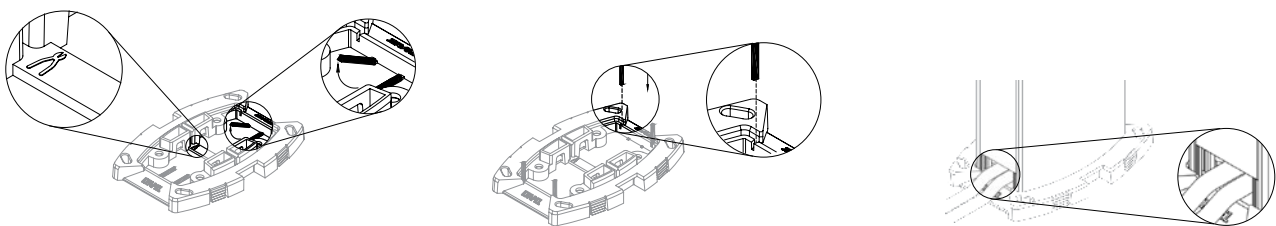

Ref. 83220 - Esquema de Montaje

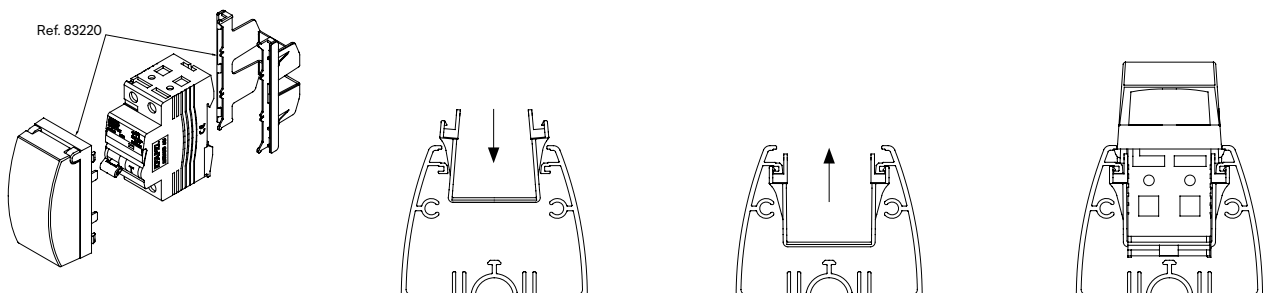

Minicolumnas

Dimensiones (mm)

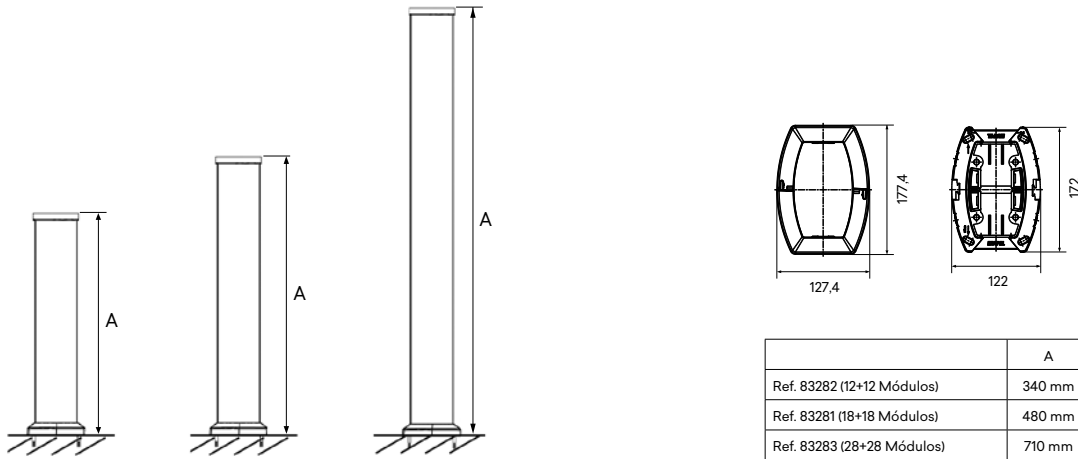

Ref. 45992 - Esquema de Montaje

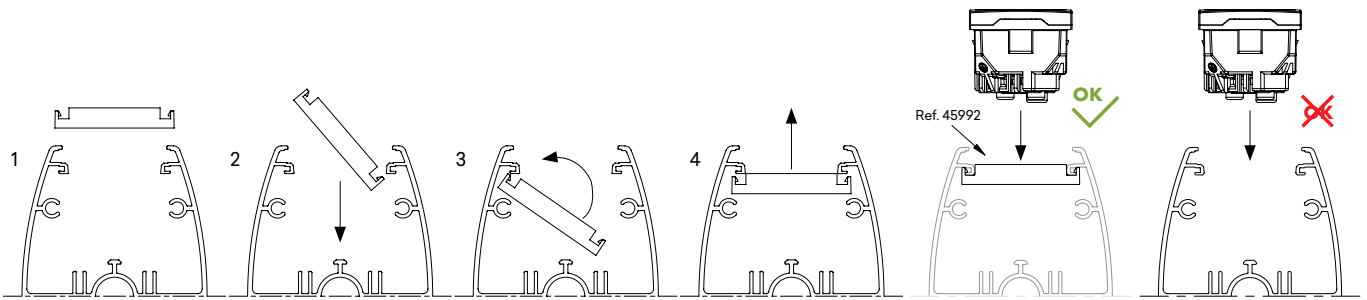

Sección

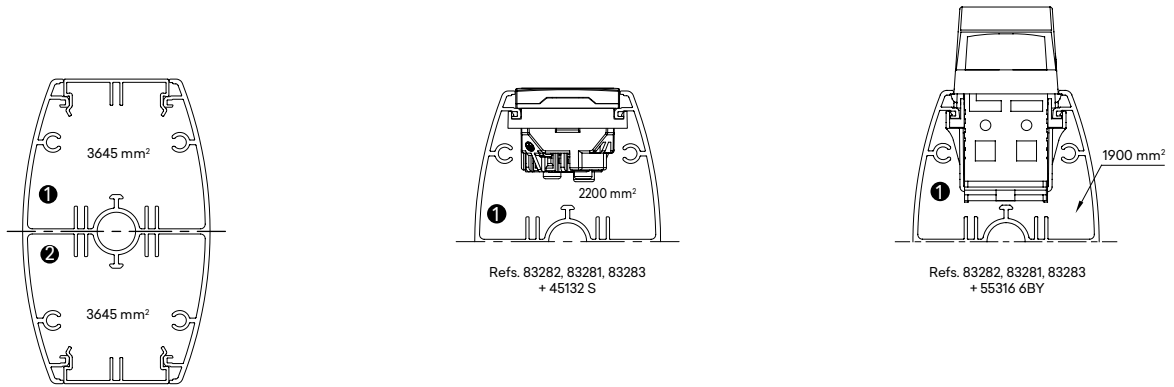

Diámetro Útil Máximo (mm)

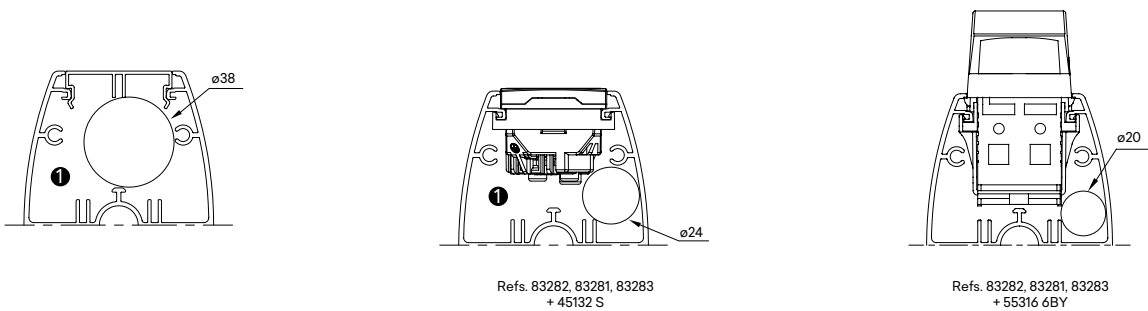

Columnas

Descripción



IK09

Ref. 83241 | 83242

Permite la alimentación y paso de cables entre el techo y el suelo.
Aplicable con mecanismos **MEC Q45**.

Esquema de Montaje

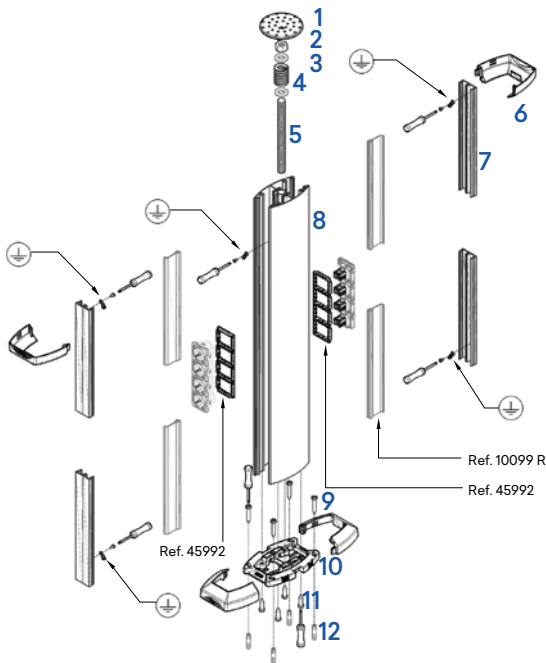

- 1 - Fijador de techo.
- 2 - Tuerca hexagonal M16x13.
- 3 - Arandela M16x13.
- 4 - Muelle.
- 5 - Varilla Roscada M16x1000 (Ref. 83252 A).
- 6 - Marco de la Columna.
- 7 - Tapa de la Columna (Ref. 83233).
- 8 - Perfil de la Columna (Ref. 83253).
- 9 - Tornillos de apriete de la base de la Columna al suelo.
- 10 - Base de la Columna (Ref. 83251 A).
- 11 - Tornillos de fijación de la Columna a la base.
- 12 - Tacos plásticos.

Ref. 83251 A - Esquema de Montaje

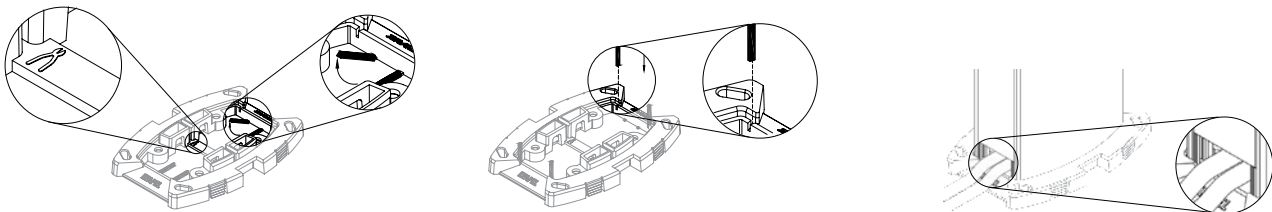

Ref. 83220 - Esquema de Montaje

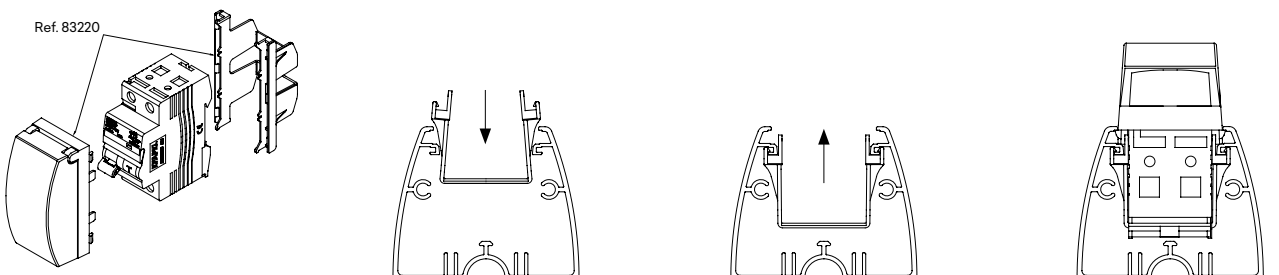

Columnas

Dimensiones (mm)

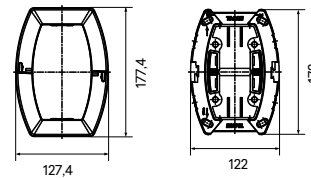
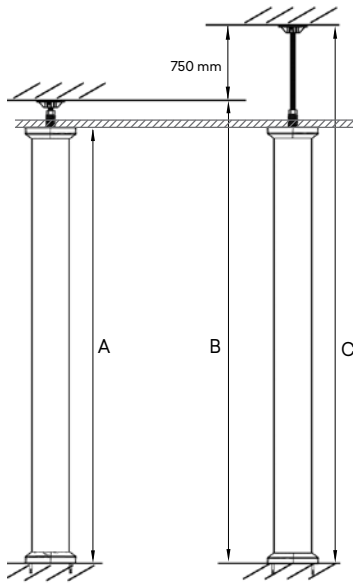

	A	B	C
Ref. 83241	2730 mm	2850 mm	3600 mm
Ref. 83242	3180 mm	3300 mm	4050 mm

Ref. 45992 - Esquema de Montaje

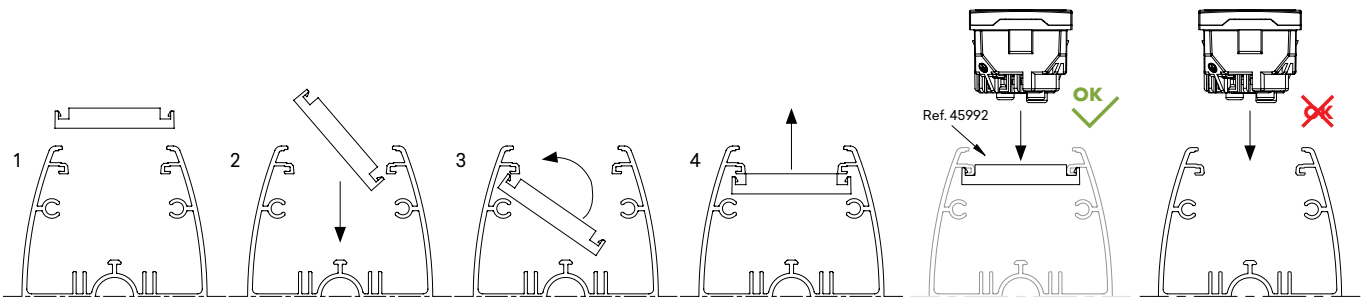

Sección

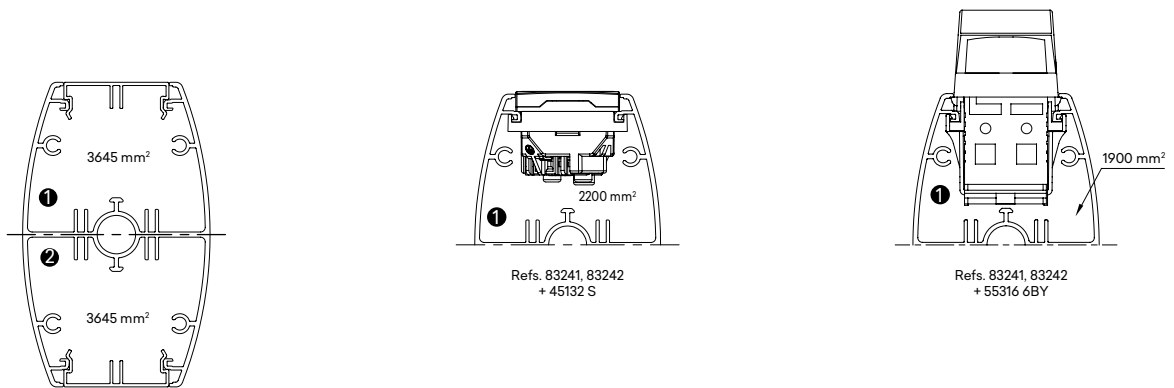

Diámetro Útil Máximo (mm)

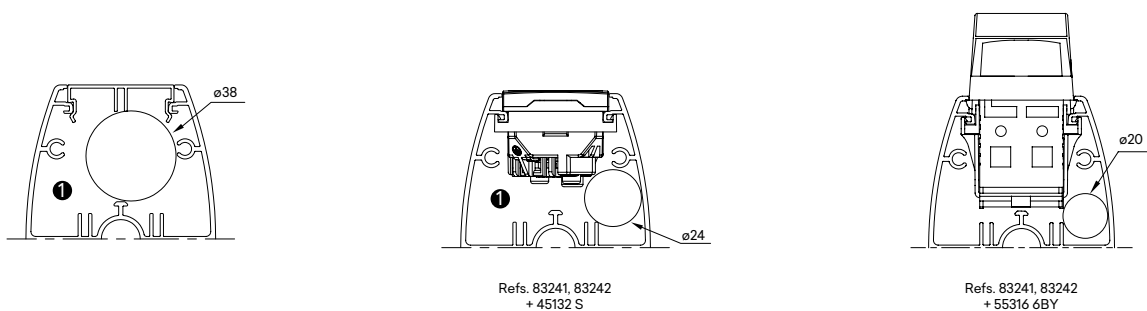

Minicolumnas y Columnas

Selección de Perfil

Ref.	Características del Perfil		Capacidad de Cables Aislados					
	Sección	Sección Interior (S)	Sección Útil (Su)	∅ Útil Máx. (mm)	N.º Máx. Conductores H07 V-U			
		(mm ²)	(S/1,4) (mm ²)		1,5mm ²	2,5mm ²	4mm ²	6mm ²
Minicolumnas y Columnas	1	3645	2604	38	325	217	174	130
	2							
Minicolumnas y Columnas con Toma MEC Q45	1	2200	1571	24	196	131	105	79
	2							
Minicolumnas y Columnas con Diferencial	1	1900	1357	20	170	113	90	67
	2							

Norma EN 50085-2-1

Sección 6	Clasificación	Minicolumnas y Columnas
6.2	Resistencia al impacto durante la instalación y uso	10 J
6.3	Temperatura mínima de almacenamiento y transporte	-45 °C
6.3	Temperatura mínima de instalación y de uso	-25 °C
6.3	Temperatura máxima de utilización	60 °C
6.4	Resistencia a la propagación de la llama	No propagador de la llama
6.5	Continuidad eléctrica	Con continuidad eléctrica $5 \times 10^{-5} \Omega/m$
6.6	Características de aislación eléctrica	Sin aislamiento eléctrico
6.7	Grado de protección dado por envoltura	IP31
6.8	Protección contra sustancias corrosivas o poluentes	Medianamente protegidos en el exterior y en el interior
6.9	Sistema de acceso a la retención de la tapa	La tapa solo puede abrirse con una herramienta
6.10	Separación de protección eléctrica	Sin separadores de protección eléctrica (división)
6.101	Tipo de suelo	Suelo seco
6.102	1000 N	
6.103	5000 N	
	Tensión nominal declarada	500 V ~

Conectores Rápidos 2P+T

Descripción

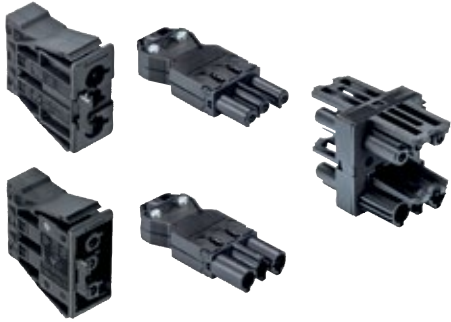

Ref. 83150 | 83151 | 83152 | 83153 | 83154

Conectores Rápidos 2P+T para alimentación de Torretas de Mesa.
Para utilización con los Módulos de Ref. 45980 SBR y Ref. 45981 SBR.
Disponible en los colores PT - Negro, VM - Rojo.

Características Técnicas

	83150 PT	83150 VM	83151 PT	83151 VM	83152 PT	83152 VM	83153 PT	83153 VM	83154 PT	83154 VM
Corriente Nominal	20 A									
Tensión Nominal	250 V ~									
Color	Negro	Rojo	Negro	Rojo	Negro	Rojo	Negro	Rojo	Negro	Rojo
Marcación de los polos	L, N, PE									
Sección rígido (Min. / Máx.)	0,75 mm ² / 2,5 mm ²				0,5 mm ² / 2,5 mm ²				-	-
Sección flexible (Min. / Máx.)	0,75 mm ² / 2,5 mm ²				0,5 mm ² / 1,5 mm ²				-	-
Diámetro del cable (Min. / Máx.)	6,5 mm / 10,5 mm				-				-	-
Número de terminales por polo	2								-	-
Tipo de conector	Macho	Macho	Hembra	Hembra	Macho	Macho	Hembra	Hembra	-	-
Tipo de conexión	Tornillo				Rápida				-	-
Ángulo de conexión	Derecho								-	-
Tipo de fijación	Encaje									
Número de entradas	1									
Número de salidas	1								3	
Tipo de distribución	-								H	

Dimensiones (mm)

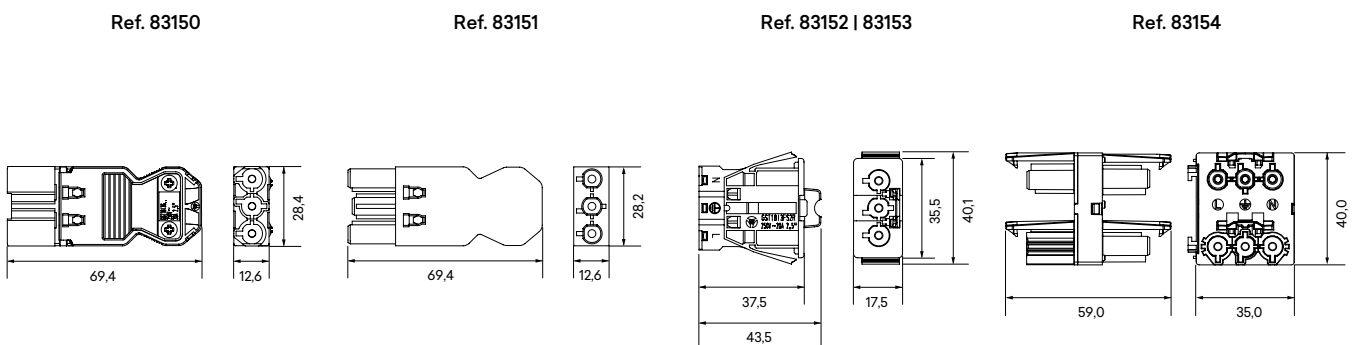



efapel.com



Serpins,
3200-355 Serpins
Portugal

España
espana@efapel.com
900 535 746

Export
export@efapel.com
+351 239 970 135

SAT Servicio de Asistencia Técnica
sat@efapel.com
+351 239 970 132

